



S-KULTUR®
by WÖSTMANN

TYPENLISTE



"DIE NEUE
LEICHTIGKEIT –
IN TECHNISCHER
PERFEKTION."



LeanKollektion

ALLGEMEINE INFORMATIONEN

Inhaltsverzeichnis	Seite
Allgemeine Informationen	2 – 3
Schwinger	4
Esstisch	5
Lowboarde Couchtisch	6
Sideboarde Hängeschränke	7
Highboarde Zeilenschrank Vitrine	8 – 9
Planungsideen	10
Bezugsmaterialien Energieeffizienzklassen	11

LEAN

Bei unserem Einrichtungskonzept **LEAN** handelt es sich um ein zusammenhängendes Komplettprogramm. Die Basis bildet hier eine klar definierte Geschmacksrichtung – "Leicht, filigran und technisch perfekt" lautet das Motto von **LEAN**. Im Mittelpunkt steht das außergewöhnlich leichte und elegante Design. Die Formensprache ist klar und zeitlos mit dem Anspruch eines Klassikers von Morgen. Umfangreiche Planungsmöglichkeiten ermöglichen Ihnen ein neues Wohnbild ganz nach Ihrem persönlichen Geschmack zu erzeugen. Innovative Materialien, perfekte Detailverarbeitung, anspruchsvolle Beschlagstechnologien sowie internationales Design vereinen sich bei **LEAN** zu einem, in allen Facetten, einzigartigen Spitzenprodukt.

Die Sicherheit einer Marke

- patentiertes Produktdesign sowie hochwertige Beschlagstechnologie
- innovative Spanntechnik
- strapazierfähige Bezugsmaterialien bei den Freischwingern
- standfeste und bedienerfreundliche Esstische mit innovativer Auszugsfunktion
- erstklassige Edelfurniere
- hochwertiger Edelstahl und eloxiertes Aluminium für die Auszüge
- zeitgemäße Korpusmöbel in Lack mit optionalem Holzakzent

Farb- / Ausführungsübersicht | Materialinfo

Hölzer (für Esstische und optionale Akzente* der Korpusmöbel)



Wildeiche bianco



Eiche Altholz

* In der Typenliste grau eingefärbt.

Lack (Grundausführung der Korpusmöbel)



Bianco

Metall (für Schwinger und Untergestelle der Esstische)



Edelstahl

Hölzer

Die Qualität eines Produktes ist grundsätzlich nicht davon abhängig, ob ein Möbel aus Holzwerkstoffen oder Massivholz besteht, sondern vielmehr von der Qualität des Materialeinsatzes. Die Echtholzurniere für unsere Tischplatten z. B. werden mit größter Sorgfalt ausgewählt und zusammengesetzt. Dabei wird stets darauf geachtet, dass die einzelnen Furnierstreifen bestmöglich zueinander passen, so dass ein natürliches, dem jeweiligen Holz entsprechendes, Gesamtbild entsteht. Die Hölzer "Wildeiche bianco" und "Eiche Altholz" werden in ihrer Holzstruktur ganz speziell nach **Merkmale wie markante Äste, Risse und Verwirbelungen** ausgesucht. Dabei handelt es sich bei "Wildeiche bianco" um eine ruhigere Holzsortierung. Bei "Eiche Altholz" wird auf eine besonders dynamische Holz Auswahl, mit ausdrucksstarken Naturmerkmalen, Wert gelegt. Durch ein spezielles Dämpfungsverfahren erhält das Echtholzurnier "Eiche Altholz" seine charakteristische, cognacfarbene Anmutung. Große Äste und Risse werden dauerhaft ausgekittet und versiegelt, allerdings wird es immer Stellen geben, an denen kleine Äste und Risse offen bleiben. Dieses ist technisch nicht anders möglich und sogar als Gestaltungselement bewusst akzeptiert und gewünscht.

Lack

Sie sehen es, Sie spüren es – Lack ist nicht gleich Lack. Hier lohnt es sich genauer hinzusehen. Unsere langjährige Erfahrung und eine innovative Fertigungstechnologie sind hierbei Garanten für ein Lackvergnügen der ganz besonderen Art. Für die sanften und glatten Oberflächen unserer Möbel sorgen aufwändige Lackier- und Schleifverfahren. Diese Qualität erkennen Sie besonders gut an der einzigartigen Tiefenwirkung gepaart mit beeindruckender Alltagsstauglichkeit.

Metall

Ebenso wie bei den Holzwerkstoffen, bedienen wir uns auch bei den Metallen nur bei den hochwertigsten Ausführungen. Für die Schwinger und Untergestelle der Esstische wird Edelstahl verwendet. Für die Zargen und Auszugsfunktionen der Esstische verwenden wir eloxiertes Aluminium. Sehr leicht und enorm standfest.

Netzgewebe

Die von uns verwendeten Gewebe sind absolut strapazierfähig und zeichnen sich durch ihre Langlebigkeit aus. Anders als gängige Strickgewebe sind sie deutlich robuster und Beschädigungen sind nur mit enormer Kraffteinwirkung zu erreichen. Die Netzgewebe können bei Bedarf abgesaugt oder mit einem nebelfeuchten Tuch abgewischt werden.

ALLGEMEINE INFORMATIONEN

Innovative Spanntechnik

Ein langer Entwicklungszeitraum war nötig um das Konzept **LEAN**, insbesondere den Freischwinger, in seiner heutigen Perfektion entstehen zu lassen. Wir finden: Die Mühe hat sich gelohnt. Herausgekommen ist ein Einrichtungskonzept, welches in puncto Leichtigkeit und Filigranität seinesgleichen sucht. Dies wird besonders deutlich an der innovativen Spanntechnik des Freischwingers, welche Ihnen einen besonders bequemen und ergonomischen Sitzkomfort bietet. In eine präzise, gelassene Nut im Rechteckrohrgestell wird als Sitzfläche ein hochwertiges Netzgewebe eingespannt. Der Schwinger **LEAN** behält so seine feine, schlanke Silhouette und bietet als Ergebnis eine frei schwebende, bequeme Sitzfläche, welche obendrein entlastend für Ihren Rücken ist – alles ohne weitere Polstermaterialien.

Hochwertige Beschlagstechnologie

Die versteckten Verbindungsbeschläge, eingelassene Klappenscharniere und ein griffloser Push-to-open Öffnungsmechanismus, lassen die Beschlagstechnik entweder fast unsichtbar oder in hochwertigster Form erscheinen. Die Schubkästen werden serienmäßig mit Vollauszügen geliefert. Bei den Esstischen wird der Synchronauszug so intelligent verbaut, dass von außen lediglich ein elegant abgeschrägtes Profil zu sehen ist. Dabei spielt es keine Rolle, ob der Esstisch ausgezogen ist oder nicht. Von der Leichtgängigkeit und Bedienerfreundlichkeit überzeugen Sie sich am besten selbst. Perfektion bis ins kleinste Detail.

Design Ballendat

Das Design der **LEAN** Schwinger und Esstische wurde exklusiv für die **S-KULTUR** von dem international renommierten Designer Martin Ballendat entworfen. Der Schwinger wurde mit dem Label "**ICONIC AWARDS 2016: Interior Innovation – Winner**" ausgezeichnet.

Effektvolle LED-Beleuchtung

Durch die hohe Energieeffizienz (siehe Seite 11) unserer LED-Beleuchtung wird der Stromverbrauch und der CO₂-Ausstoß enorm gesenkt. Zudem besticht die LED-Beleuchtung durch einen hohen Wirkungsgrad und eine außergewöhnlich lange Lebensdauer. **Optional werden in den Vitrinen die "LED-Schwenkspots", in den Deko-Nischen die "LED-Rahmen-Beleuchtung" und hinten am Korpus die effektvolle "LED-Ambiente-Beleuchtung" eingesetzt.** Bei der "LED-Ambiente-Beleuchtung" wird rückseitig am Möbelkorpus ein LED-Band eingelassen, welches einen außergewöhnlichen Beleuchtungseffekt ermöglicht. Dieser tritt als beeindruckende Illumination aus der Fuge zwischen Wand und Möbel hervor. Die Beleuchtung wird mit einer ausreichenden Anzahl an Trafos, inklusive einem Schalter, geliefert. Diesbezüglich sollte dem Auftrag unbedingt eine Planungsskizze hinzugefügt werden. Optional kann die Beleuchtung per Funkdimmer gesteuert werden. Hier bitte je Trafo einen Funkdimmer bestellen.

Einfachste Planung

Um Ihnen den Bestellvorgang so einfach wie möglich zu gestalten, haben wir unter jeder Type sämtliches Zubehör wie die LED-Beleuchtung etc. aufgeführt.

Montagehinweis / Belastung

Das von der **S-KULTUR** mitgelieferte Befestigungsmaterial ist ausschließlich für die Befestigung von Bauteilen an Beton und / oder festem Mauerwerk geeignet. Die Wandbeschaffenheit ist bei Auftragserfassung zu hinterfragen und spätestens vor der Montage unbedingt zu prüfen. Bei abweichender Beschaffenheit (z. B. Gipskarton oder Leichtbauwände) ist eine andere, der Belastung angemessene Befestigung, bauseits vorzunehmen.

- Max. Belastung von Holz- und Glas-E-Böden (bis 70 cm Breite) sowie Schubladen und Auszügen: 20 kg
- Max. Belastung von Holz- und Glas-E-Böden (ab 71 cm Breite) sowie Schubladen und Auszügen: 15 kg

Allgemein wichtige Hinweise

- Alle von der **S-KULTUR** verwandten Oberflächen sind schadstoffarm und entsprechen in ihrer Unbedenklichkeit der europäischen DIN-Norm EN 71 (Sicherheit für Kinderspielzeug).
- **Raumklima:** Holz ist ein natürlicher Werkstoff, der ständig Feuchtigkeit, je nach Feuchtigkeitsgehalt der Raumluft, aufnimmt und wieder abgibt. Ein ideales Raumklima für Mensch und Möbel besteht bei 19 – 23 °C sowie bei 45 – 55 % Luftfeuchtigkeit. Damit sich nichts verzieht oder Risse entstehen, sollte massives Holz möglichst geringen Raumluftschwankungen ausgesetzt werden. Besonders bei Neubauten ist auf die richtige Luftfeuchtigkeit zu achten und diese ggf. durch entsprechende Lüftung zu senken.
- Alle von uns verwandten Materialien, wie Spanplatten, MDF-Platten oder Sperrholzplatten, sind selbstverständlich von höchster Güte und Qualität.

Auslieferungshinweis

Alle Elemente, mit Ausnahme der Esstische, sind komplett vormontiert – können aber vor Ort bei Bedarf zerlegt werden, da diese serienmäßig mit Excenter-Verbindungsbeschlägen ausgestattet sind. Die Esstische werden zerlegt ausgeliefert.

Pflege und Reinigung von Bezugstoffen

Direkte Licht- und Sonneneinstrahlungen meiden! Das Abfärben von nicht farbechten Kleidungsstücken (z. B. Jeans) auf das Möbel, sowie Gebrauchsverschmutzungen stellen generell keinen Reklamationsgrund dar. Wie alle Textilien des täglichen Gebrauchs bedürfen auch Möbelbezugsstoffe einer regelmäßigen Pflege. Die richtige Pflege und Reinigung erhält den Gebrauchswert ihrer Schwinger.

Tipp: Die richtigen Pflegemittel sind im Fachhandel erhältlich. Gesunde Wohnraumhygiene durch ausreichenden Luftwechsel hilft, elektrostatische Aufladung zu vermeiden. Bitte denken Sie daran: Ausgenommen von der gesetzlichen Gewährleistung sind Schäden, die auf mangelnde oder falsche Pflege zurückzuführen sind.

In Ihren Verkaufszeiten bietet Ihnen unser Team jede Unterstützung

werktags 8 bis 19 Uhr – samstags 10 bis 17 Uhr:

Fon + 49 (0) 5241 5044 - 0

Fax + 49 (0) 5241 5044 - 366

Skizzenservice:

Fax + 49 (0) 52 41 5044 - 377

SCHWINGER LEAN 1

Schwinger mit Netzgewebe-Bespannung und Rechteckrohrgestell.

Breite 47,0 cm
Höhe 93,0 cm
Tiefe 58,5 cm

Sitzhöhe 48,5 cm
Sitztiefe 43,0 cm



Netzgewebe

Best.-Nr.

588

€

SCHWINGER LEAN 2

Schwinger mit Stoffbespannung und Rechteckrohrgestell.

Breite 47,0 cm
Höhe 93,0 cm
Tiefe 58,5 cm

Sitzhöhe 48,5 cm
Sitztiefe 43,0 cm



Stoffbezug

Best.-Nr.

592

€

ESSTISCH LEAN

Esstisch mit furnierter Tischplatte und Edelstahlkufen.

Höhe 77,0 cm

Lichte Höhe bis Zarge 69,0 cm



Maße und Ausführungen		L 180 cm	L 200 cm	L 220 cm
		B 95 cm	B 95 cm	B 95 cm
Tischplatte furniert	Best.-Nr.	42504	42505	42506
Wildeiche bianco furniert	€			
Eiche Altholz furniert	€			

Optionaler, seitlicher Synchronauszug

Seitl. Synchronauszug (Mehrpreis)

mit einer furnierten Klappeinlage, + L 100 cm

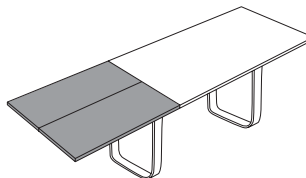

		B 95 cm
Klappeinlage furniert	Best.-Nr.	4253
Wildeiche bianco furniert	€	
Eiche Altholz furniert	€	

LOWBOARDE **LEAN** [H 60,6 cm]

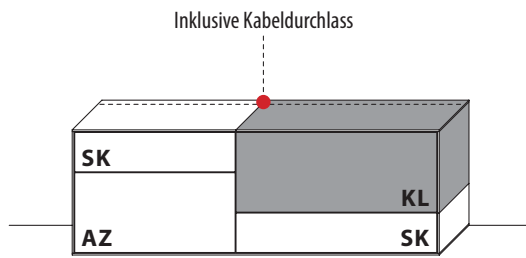

B 174,8 cm x H 60,6 cm x T 48,0 cm

2 Böden / 4 Fächer

TYPE 1763 (Abbildung) TYPE 1764 (spiegelseitig)	Lack bianco	€
IR-Repeater mit Aufsteller	Art.-Nr. 8301	€
LED-Ambiente-Beleuchtung 17,4 W inkl. Trafo und Schalter	Art.-Nr. 176B	€
Funkdimmer anstatt Schalter	Art.-Nr. 8212	€
Akzent Wildeiche bianco	Art.-Nr. 176AW	€
Akzent Eiche Altholz	Art.-Nr. 176AA	€
Schubkasteneinsatz für SK oben	Art.-Nr. 0701	€
USB-Ladesteckdose für Schubkasten	Art.-Nr. 8502	je €

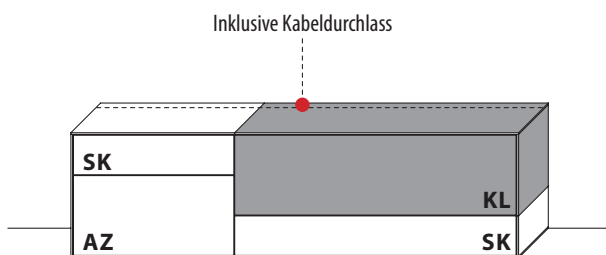

B 213,2 cm x H 60,6 cm x T 48,0 cm

2 Böden / 4 Fächer

TYPE 1163 (Abbildung) TYPE 1164 (spiegelseitig)	Lack bianco	€
IR-Repeater mit Aufsteller	Art.-Nr. 8301	€
LED-Ambiente-Beleuchtung 19,8 W inkl. Trafo und Schalter	Art.-Nr. 116B	€
Funkdimmer anstatt Schalter	Art.-Nr. 8212	€
Akzent Wildeiche bianco	Art.-Nr. 116AW	€
Akzent Eiche Altholz	Art.-Nr. 116AA	€
Schubkasteneinsatz für SK oben	Art.-Nr. 0701	€
USB-Ladesteckdose für Schubkasten	Art.-Nr. 8502	je €

Kabelkanal mit optional eingebautem IR-Repeater

Der Kabelkanal gibt Ihnen die Möglichkeit, den IR-Repeater und Ihre Kabel perfekt zu verstecken. Um eine Funktion des IR-Repeaters zu gewährleisten, darf das TV-Gerät nicht vor der Linse des IR-Repeaters positioniert werden. Hierfür empfehlen wir eine Wandmontage.

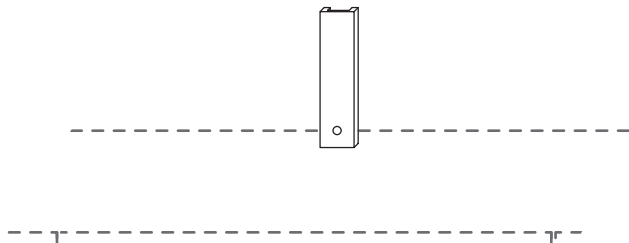

TYPE 1222 (B 10,0 cm / L 40,0 cm)	Lack bianco	€
IR-Repeater, eingelassen	Art.-Nr. 8302	€

COUCHTISCH **LEAN** [H 37,0 cm]

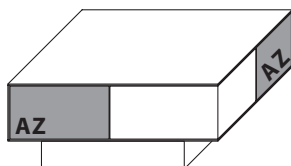

B 100,0 cm x T 100,0 cm

TYPE 9500	Lack bianco	€
2 Auszüge (lt. Abbildung)	Art.-Nr. 950SK	€
Akzent Wildeiche bianco	Art.-Nr. 950AW	€
Akzent Eiche Altholz	Art.-Nr. 950AA	€

HINWEIS: Die grau gekennzeichneten Flächen können mit Holzakzenten belegt werden.

SIDEBARDE **LEAN** [H 79,8 cm]

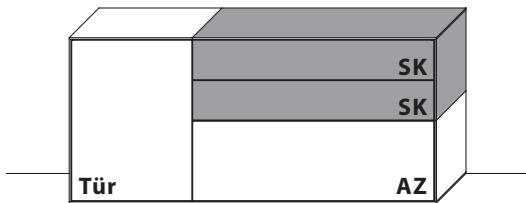

B 174,8 cm x H 79,8 cm x T 40,0 cm

1 Boden / 2 Fächer

TYPE 2753 (Abbildung)		Lack bianco	€
TYPE 2754 (spiegelseitig)			
LED-Ambiente-Beleuchtung 19,2 W inkl. Trafo und Schalter (Tiefe + 2 cm)	Art.-Nr. 275B		€
Funkdimmer anstatt Schalter	Art.-Nr. 8212		€
Akzent Wildeiche bianco	Art.-Nr. 275AW		€
Akzent Eiche Altholz	Art.-Nr. 275AA		€
Zusatz E-Boden, B 56 cm	Art.-Nr. 0548		je €
Schubkasteneinsatz, einseitig	Art.-Nr. 0501		je €
USB-Ladesteckdose für Schubkasten	Art.-Nr. 8502		je €

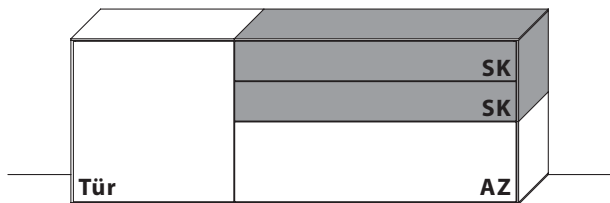

B 213,2 cm x H 79,8 cm x T 40,0 cm

1 Boden / 2 Fächer

TYPE 2153 (Abbildung)		Lack bianco	€
TYPE 2154 (spiegelseitig)			
LED-Ambiente-Beleuchtung 21,6 W inkl. Trafo und Schalter (Tiefe + 2 cm)	Art.-Nr. 215B		€
Funkdimmer anstatt Schalter	Art.-Nr. 8212		€
Akzent Wildeiche bianco	Art.-Nr. 215AW		€
Akzent Eiche Altholz	Art.-Nr. 215AA		€
Zusatz E-Boden, B 73 cm	Art.-Nr. 0748		je €
Schubkasteneinsatz, einseitig	Art.-Nr. 0601		je €
USB-Ladesteckdose für Schubkasten	Art.-Nr. 8502		je €

HÄNGESCHRÄNKE **LEAN** [H 155,6 cm]

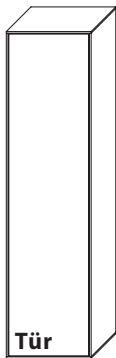

B 40,4 cm x H 155,6 cm x T 40,0 cm

3 Böden / 4 Fächer

(Türanschlag links)
TYPE 14483
(Türanschlag rechts)

TYPE 14484 Lack bianco €

Zusatz E-Boden, 35,5 cm	Art.-Nr. 0448	je €

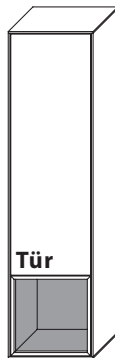

B 40,4 cm x H 155,6 cm x T 40,0 cm

3 Böden / 4 Fächer

(Türanschlag links)
TYPE 14403
(Türanschlag rechts)

TYPE 14404 Lack bianco €

LED-Rahmen-Beleuchtungs-Set 12,0 W inkl. Trafo und Schalter	Art.-Nr. 931B	€
Funkdimmer anstatt Schalter	Art.-Nr. 8212	€
Akzent Wildeiche bianco	Art.-Nr. 449AW	€
Akzent Eiche Altholz	Art.-Nr. 449AA	€
Zusatz E-Boden, 35,5 cm	Art.-Nr. 0448	je €

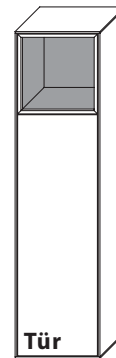

B 40,4 cm x H 155,6 cm x T 40,0 cm

3 Böden / 4 Fächer

(Türanschlag links)
TYPE 14493
(Türanschlag rechts)

TYPE 14494 Lack bianco €

LED-Rahmen-Beleuchtungs-Set 12,0 W inkl. Trafo und Schalter	Art.-Nr. 931B	€
Funkdimmer anstatt Schalter	Art.-Nr. 8212	€
Akzent Wildeiche bianco	Art.-Nr. 449AW	€
Akzent Eiche Altholz	Art.-Nr. 449AA	€
Zusatz E-Boden, 35,5 cm	Art.-Nr. 0448	je €

HINWEIS: Die grau gekennzeichneten Flächen können mit Holzakzenten belegt werden.

HIGHBOARDE **LEAN** [H 118,2 cm]

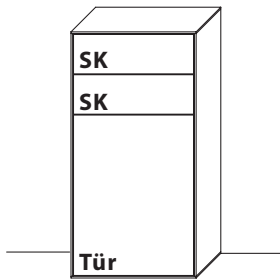

B 59,6 cm x H 118,2 cm x T 40,0 cm

1 Boden / 2 Fächer

TYPE 3663 (Türanschlag links)
TYPE 3664 (Türanschlag rechts) **Lack bianco** €

LED-Ambiente-Beleuchtung 16,2 W inkl. Trafo und Schalter (Tiefe + 2 cm)	Art.-Nr. 366B	€
Funkdimmer anstatt Schalter	Art.-Nr. 8212	€
Zusatz E-Boden, 54,6 cm	Art.-Nr. 0547	je €
USB-Ladesteckdose für Schubkasten	Art.-Nr. 8502	je €

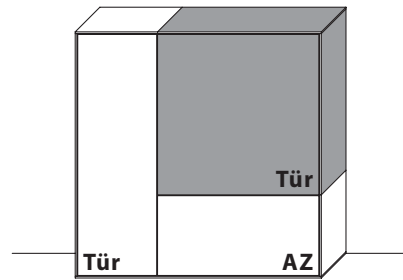

B 117,2 cm x H 118,2 cm x T 40,0 cm

3 Böden / 5 Fächer

TYPE 3173 (Abbildung)
TYPE 3174 (spiegelseitig) **Lack bianco** €

LED-Ambiente-Beleuchtung 20,6 W inkl. Trafo und Schalter (Tiefe + 2 cm)	Art.-Nr. 317B	€
Funkdimmer anstatt Schalter	Art.-Nr. 8212	€
Akzent Wildeiche bianco	Art.-Nr. 317AW	€
Akzent Eiche Altholz	Art.-Nr. 317AA	€
Zusatz E-Boden, 35,6 cm	Art.-Nr. 0446	je €
Zusatz E-Boden, 74,8 cm	Art.-Nr. 0746	je €

HIGHBOARDE **LEAN** [H 156,6 cm]

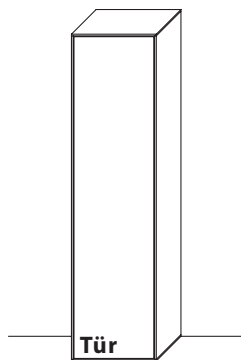

B 40,4 cm x H 156,6 cm x T 40,0 cm

3 Böden / 4 Fächer

TYPE 4483 (Türanschlag links)
TYPE 4484 (Türanschlag rechts) **Lack bianco** €

LED-Ambiente-Beleuchtung 20,7 W inkl. Trafo und Schalter (Tiefe + 2 cm)	Art.-Nr. 448B	€
Funkdimmer anstatt Schalter	Art.-Nr. 8212	€
Zusatz E-Boden, 35,5 cm	Art.-Nr. 0448	€

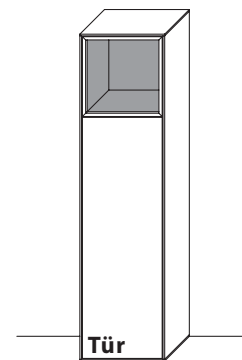

B 40,4 cm x H 156,6 cm x T 40,0 cm

3 Böden / 4 Fächer

TYPE 4493 (Türanschlag links)
TYPE 4494 (Türanschlag rechts) **Lack bianco** €

LED-Ambiente-Beleuchtung 20,7 W inkl. Trafo und Schalter (Tiefe + 2 cm)	Art.-Nr. 448B	€
LED-Rahmen-Beleuchtungs-Set 12,0 W inkl. Trafo und Schalter	Art.-Nr. 931B	€
Funkdimmer anstatt Schalter max. 30 W	Art.-Nr. 8212	€
Funkdimmer anstatt Schalter max. 60 W	Art.-Nr. 8213	€
Akzent Wildeiche bianco	Art.-Nr. 449AW	€
Akzent Eiche Altholz	Art.-Nr. 449AA	€
Zusatz E-Boden, 35,5 cm	Art.-Nr. 0448	je €

HINWEIS: Die grau gekennzeichneten Flächen können mit Holzakzenten belegt werden.

HIGHBOARDE **LEAN** [H 156,6 cm]

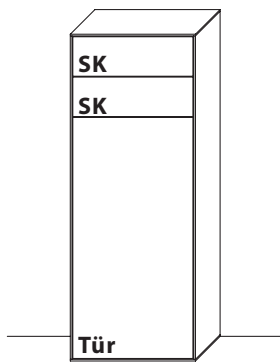

B 59,6 cm x H 156,6 cm x T 40,0 cm

2 Böden / 3 Fächer

TYPE 4663 (Türanschlag links)
TYPE 4664 (Türanschlag rechts) **Lack bianco** €

LED-Ambiente-Beleuchtung 22,0 W inkl. Trafo und Schalter (Tiefe + 2 cm)	Art.-Nr. 466B	€
Funkdimmer anstatt Schalter	Art.-Nr. 8212	€
Zusatz E-Boden, 54,6 cm	Art.-Nr. 0547	je €
USB-Ladesteckdose für Schubkasten	Art.-Nr. 8502	je €

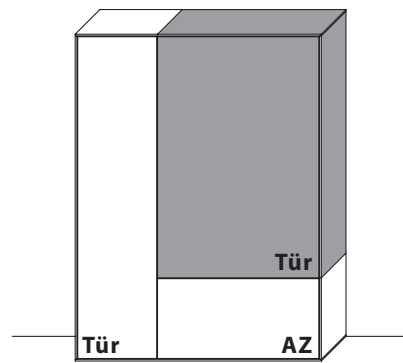

B 117,2 cm x H 156,6 cm x T 40,0 cm

5 Böden / 7 Fächer

TYPE 4173 (Abbildung)
TYPE 4174 (spiegelseitig) **Lack bianco** €

LED-Ambiente-Beleuchtung 25,0 W inkl. Trafo und Schalter (Tiefe + 2 cm)	Art.-Nr. 417B	€
Funkdimmer anstatt Schalter	Art.-Nr. 8212	€
Akzent Wildeiche bianco	Art.-Nr. 417AW	€
Akzent Eiche Altholz	Art.-Nr. 417AA	€
Zusatz E-Boden, 35,6 cm	Art.-Nr. 0446	je €
Zusatz E-Boden, 74,8 cm	Art.-Nr. 0746	je €

ZEILENSCHRANK **LEAN** [H 214,2 cm]

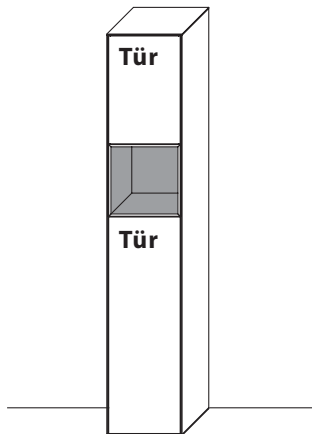

B 40,4 cm x H 214,2 cm x T 32,0 cm

5 Böden / 6 Fächer

TYPE 6463 (Türanschlag links)
TYPE 6464 (Türanschlag rechts) **Lack bianco** €

LED-Rahmen-Beleuchtungs-Set 12,0 W inkl. Trafo und Schalter	Art.-Nr. 931B	€
Funkdimmer anstatt Schalter	Art.-Nr. 8212	€
Akzent Wildeiche bianco	Art.-Nr. 646AW	€
Akzent Eiche Altholz	Art.-Nr. 646AA	€
Zusatz E-Boden, B 35,5 cm	Art.-Nr. 0438	je €

VITRINE **LEAN** [H 196,2 cm]

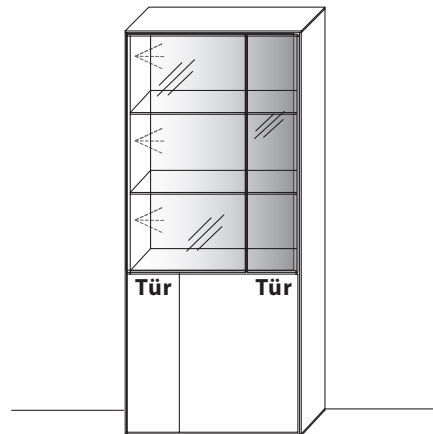

B 85,2 cm x H 196,2 cm x T 40,0 cm

4 Böden / 7 Fächer

TYPE 6853 (Abbildung)
TYPE 6854 (spiegelseitig) **Lack bianco** €

LED-Spot-Beleuchtungs-Set 4,5 W inkl. Trafo und Schalter (Spots, 3 Stk.)	Art.-Nr. 9003B	€
Funkdimmer anstatt Schalter	Art.-Nr. 8212	€
Zusatz E-Boden, B 23,2 cm	Art.-Nr. 0246	je €
Zusatz E-Boden, B 55,2 cm	Art.-Nr. 0546	je €

HINWEIS: Die grau gekennzeichneten Flächen und die Vitrinenausschnitte können mit Holzakzenten belegt werden.

PLANUNGSDIENSTE

Art.-Nr. **14403** (2 x)
Art.-Nr. **1163**

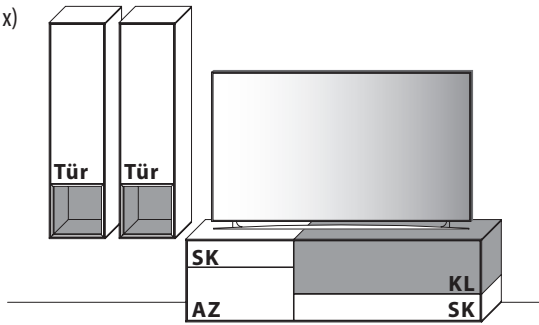

Art.-Nr. **4174**
Art.-Nr. **4493**

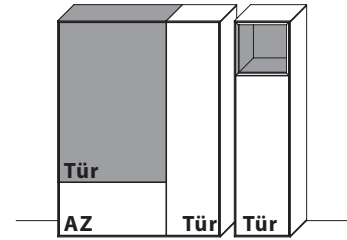

Art.-Nr. **3663**
Art.-Nr. **3173**

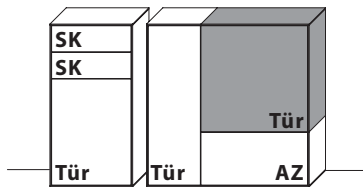

Art.-Nr. **14403** (3 x)
Art.-Nr. **14483** (1 x)

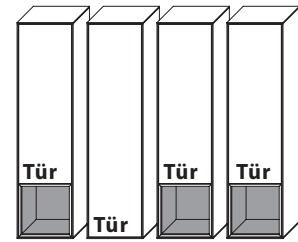

Art.-Nr. **4173** (1 x)
Art.-Nr. **6464** (2 x)

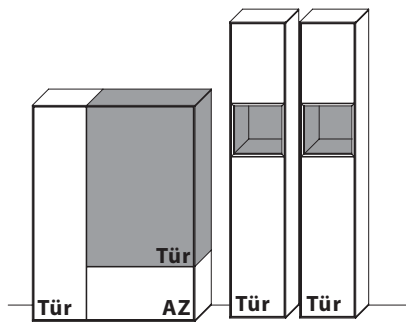

Art.-Nr. **4663**
Art.-Nr. **4173**

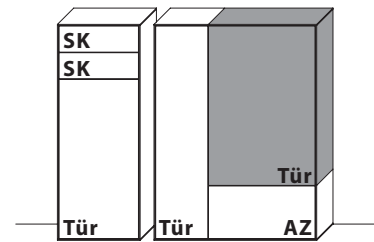

Art.-Nr. **4493** (2 x)
Art.-Nr. **2753**

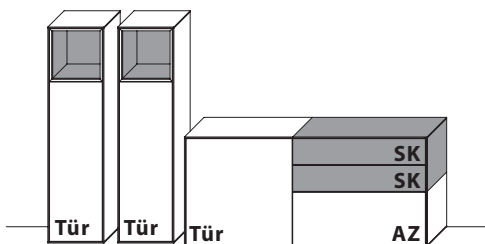

Art.-Nr. **4493** (3 x)
Art.-Nr. **4483** (1 x)

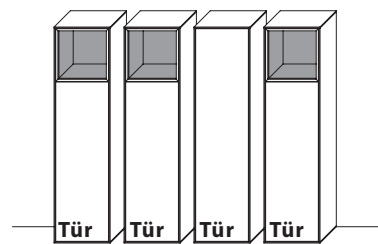

Art.-Nr. **6463** (4 x)

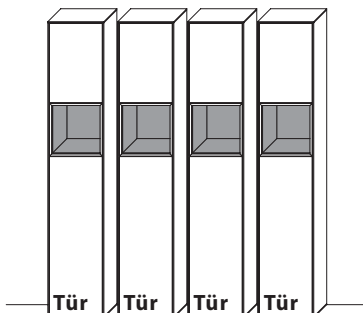

Art.-Nr. **4493** (2 x)
Art.-Nr. **1163**

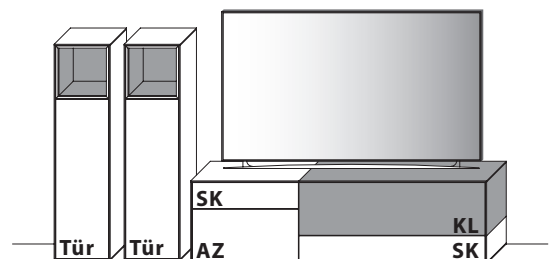

HINWEIS: Die grau gekennzeichneten Flächen und die Vitrinenausschnitte können mit Holzakzenten belegt werden.

BEZUGSMATERIALIEN | INFORMATIONEN

Artikel	Zusammensetzung	Scheuerbeständigkeit	Farbabrieb	Lichtechtheit	Pillingverhalten
Netzgewebe	54 % Polyelastomer 46 % Polyester	100.000 Touren	5	5	5
Stoffgewebe	70 % Polyester 30 % Polyamid	90.000 Touren	5	5	5

Scheuerbeständigkeit

Genormte Prüfung auf das Verschleißverhalten der Benutzungsseite des Stoffes (Deutscher Standard). (Mindestanforderung der Möbelindustrie: 8.000 Scheuertouren.)

Lichtechtheit

Genormte Prüfung auf die Farbveränderung oder das Verblässen der Farben bei Lichteinwirkung. Bewertung von 1 – 8 (Note 8: hohe Lichtechtheit, Note 1: niedrige Lichtechtheit).

Pillingverhalten

Genormte Prüfung auf das Verhalten eines Stoffes, Bildung kleiner Faserknötchen auf der Warenoberseite bei Reib- und Scheuerbeanspruchung (Note 5: keine Pilibildung / Note 4: pillarm / Note 3: befriedigend / Note 2: starke Pilibildung / Note 1: sehr starke Pilibildung)

Wichtige Erläuterungen und Hinweise!

Farbabweichungen sind bei Möbelstoffen nicht zu vermeiden. Deshalb bitten wir Sie um Verständnis, dass wir für die Farbgleichheit nachbestellter Teile keine Garantie übernehmen können.

ENERGIEEFFIZIENZKLASSEN

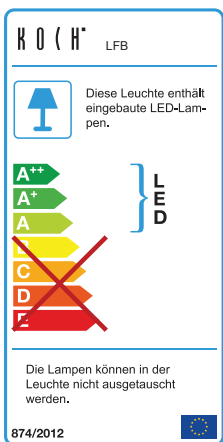

LED-Ambientebeleuchtung:

Art.-Nr.	Leistung	Energieeffizienzklasse
116B	19,8 W	A+
176B	17,4 W	A+
215B	21,6 W	A+
275B	19,2 W	A+
317B	20,6 W	A+
366B	16,2 W	A+
417B	25,0 W	A+
448B	20,7 W	A+
466B	22,0 W	A+

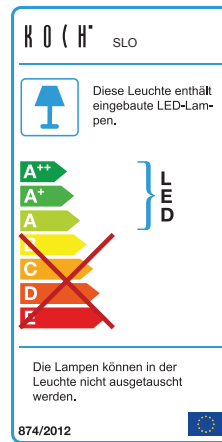

LED-Ambientebeleuchtung:

Art.-Nr.	Leistung	Energieeffizienzklasse
9003B	4,5 W	A+

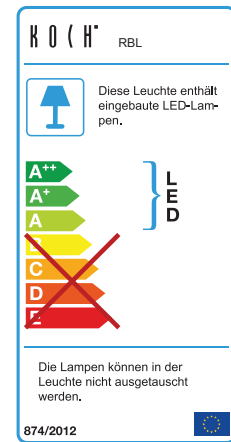

LED-Ambientebeleuchtung:

Art.-Nr.	Leistung	Energieeffizienzklasse
931B	12,0 W	A+



S-KULTUR®
by WÖSTMANN

WS WÖSTMANN S-KULTUR GMBH & CO. KG

Kolbeplatz 10

D-33330 Gütersloh

Fon +49 (0) 5241 5044-0

Fax +49 (0) 5241 5044-366

info@s-kultur.org

www.s-kultur.org

In Ihren Verkaufszeiten bietet Ihnen unser Team jede Unterstützung.

werktags 8.00 bis 19.00 Uhr

samstags 10.00 bis 17.00 Uhr



S-KULTUR®
by WÖSTMANN

Weitere Kollektionen der

