



Loddenkemper

# CORTINA PLUS



## Ausführungen Fronten - Korpusbereich: Erle massiv geölt



**Gültig ab:**  
**Gültig bis:**

Konstruktions-, Farb- und Materialänderungen im Rahmen des technischen Fortschritts bleiben uns als Lieferant vorbehalten. Alle Maßangaben sind circa Maße.

Holz ist ein Naturprodukt! Eine absolute Farb- und Strukturgleichheit, beispielsweise zwischen Planungsmuster und Lieferung kann deshalb nicht garantiert werden. Diese Natur- Farbspiele sind eine werttypische Eigenschaft des gewachsenen Naturwerkstoffes und können nicht reklamiert werden.

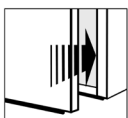

**Drehtüren  
mit Dämpfung**

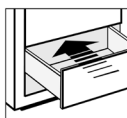

**Schubkästen mit  
Selbsteinzug und  
Dämpfung**

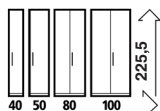

**Vielfalt-  
Maß-System**



**furn plan**

Auslauf: begehbare Eckschränke 1278 - 1289  
Spot S Bel. GLS 0226  
Gleittürenschränke

**Stand 25.04.2018**

# Produktinformation

## Allgemeine Hinweise/ Produktinformation

Die Loddenkemper Möbelwerke sind dem traditionellen Möbelbau auf dem Weg in die heutige industriell geprägte Möbelfertigung stets verbunden geblieben. Wir produzieren unsere Möbel seit über 125 Jahren in Oelde, einer Kleinstadt am Rande des Münsterlandes in Westfalen. Unsere Produkte werden alle nach den Vorgaben und Richtlinien der RAL-GZ 430 industriell hergestellt. Die Herstellung erfolgt unter den vorgeschriebenen Umweltauflagen. Verwendete Materialien sind in Tests von unabhängigen Möbelprüfinstituten auf Qualität, Sicherheit und gesundes Wohnen nach den Richtlinien der DGM geprüft.

Nachbestellungen und Änderungen sind branchenüblich nur bis zum Modell- und/oder Ausführungsauslauf und solange der Vorrat reicht möglich. Bei Lieferung von Ersatzteilen und/oder Ergänzungen / Erweiterungen können sich diese im Vergleich zur Erstlieferung in Optik, Struktur, Maserung und Farbe unterscheiden. Bei der Bestellung von Ersatzteilen wenden Sie sich bitte an Ihr Möbelfachgeschäft, bei dem Sie das Möbel gekauft haben.

Bitte achten Sie darauf, dass Geräte-, Stell- und Einbaumaße kombinierbar sind und die Funktion, Belastbarkeit und Belüftung uneingeschränkt gewährleistet ist. Beachten Sie auch die Bedienungsanleitung Ihrer Medienelektronik. Externe Medienelektronikgeräte können im Dauerbetrieb zu extremen Betriebstemperaturen und Materialveränderungen führen. Achten Sie bitte immer auf eine ausreichende Belüftung aller externen Geräte, die in und auf die Möbel gestellt werden.

Absolut geräuschfreie Bettenlagen sind aufgrund der handelsüblichen Produktvielfalt kombinierbarer Matratzen, Federholzrahmen, Konstruktionen und Materialien nicht zu garantieren.

Die Belastbarkeit von Einlegeböden, Schubkästen, Regalen oder Wandborden (Glas, Holz, Metall, usw.) sind sehr unterschiedlich. Dabei ist auf eine fachgerechte und ausreichende Wandbefestigung und Auflage zu achten. Bitte beachten Sie die jeweiligen Belastungsangaben der einzelnen Artikel.

## Pflegehinweise

Schon aus hygienischen Gesichtspunkten ist die Reinigung und Pflege von Möbeln notwendig. Holz ist ein lebendiger Werkstoff, der sich bei starken Temperaturschwankungen verändern kann. Extrem trockener Zentralheizungsluft und überhöhten Zimmertemperaturen sollten Möbel nicht ausgesetzt werden. Wir empfehlen eine Temperatur von 18-21°C und eine relative Luftfeuchtigkeit von 45-55%. In den Wintermonaten ist eine zusätzliche Luftbefeuchtung empfehlenswert. Stellen Sie bitte die Möbel niemals direkt vor feuchte Wände.

Bei der Erstreinigung muss darauf geachtet werden, dass zuerst die Innenflächen mit einem sauberen, nebelfeuchten Baumwolltuch und danach mit einem anderen, sauberen Tuch die Außenflächen der Möbel gereinigt werden. Somit können durch anfallende Schmutzpartikel von der Innenreinigung keine Kratzspuren auf den Außenflächen entstehen. Wir empfehlen die Pflegehinweise der Stiftung Warentest „Möbel kaufen – Qualität erkennen“.

Unter folgendem Link können Sie sich unseren Loddenkemper Qualitäts- und Möbelpass mit ausführlichen Gebrauchs- und Pflegehinweisen downloaden:

<http://www.loddenkemper.de/de/downloads/qualitaetspass/>

## Beschläge

- sind auf Langlebigkeit, Dauerhaftigkeit und Belastbarkeit geprüft
- Türscharniere serienmäßig mit Dämpfung
- Frontschubkästen, bis 14 kg belastbar
- alle Frontschubkästen als Vollauszug
- alle Beschläge sind umzugs- und montagefreundlich

## Montage- und Planungshinweise

Bitte beachten Sie beim Aufbau unbedingt die Montageanweisung für Ihre neuen Möbel. Der Aufbau und die Montage dürfen ausschließlich durch autorisiertes Fachpersonal erfolgen. Bitte planen Sie für Einbauten in der Höhe und Breite zusätzlich 2 cm Luft für eine einwandfreie Montage ein! Klären Sie elektrische Vorleistungen für Anschluss- und Gerätetechnik.

## Wandmontage

Das mitgelieferte Befestigungsmaterial (Dübel, Schrauben) ist ausschließlich für die Befestigung von Bauteilen an Beton und/oder festem Mauerwerk geeignet. Bei abweichender Beschaffenheit (z.B. Gipskarton- oder Leichtbauwände) ist eine andere, der Belastung angemessene Befestigung bauseits vorzunehmen. Alle Möbel, die im Gebrauch einen Kippmoment verursachen, müssen aus Sicherheitsgründen an der Wand befestigt werden.

## Hinweis zur EU Verordnung 874/2012

LED Leuchten: Diese Leuchte enthält eingebaute LED-Lampen. Die Lampen können in der Leuchte nicht ausgetauscht werden.  
Energieeffizienzklassen: A++ - A

## Massivholzmöbel nach DIN 68871

Massivholz ist ein lebendiges Material. Deshalb verwenden wir für die Fronten ausschließlich Leimholzplatten mit durchgehenden Lamellen. Im Korpusbereich werden für die Seiten und Böden Leimholzplatten mit durchgehenden Lamellen und in parkettverleimter Optik eingesetzt und in der entsprechenden Ausführung gebeizt. Für Rückwände und Schubkastenböden werden im Sinne der DIN-Norm Holzwerkstoffe eingesetzt. Abweichend von der Norm sind Schubkastenzargen sowie Schlagleisten, aus technischen Gründen bzw. Vorteilen der Form- und Verzugstabilität, aus Holzwerkstoffen gefertigt.

## Oberflächenaufbau Massivholz

Der Oberflächenaufbau für unsere massiven Hölzer erfolgt mit umweltschonenden UV- härtenden Wasserlacken. Diese Oberfläche zeichnet sich durch eine hohe Strapazierfähigkeit und gute Gebrauchseigenschaft aus. Frontaußenflächen, Funktionselemente (z.B. Schubkastenvorderstücke) sowie Kopf- und Fußteile werden mit einer ausgesuchten Kombination von Bienen- und Carnubawachsen sowie Pflegebalsamöl zusätzlich bearbeitet. Diese Behandlung erhält den natürlichen Charakter und betont ausdrucksvoll Farbe und Struktur vom Massivholz. Das Auffrischen mit dem Spezialöl sollte vor und nach der Heizperiode erfolgen. Bitte behandeln Sie schwerpunktmäßig die Kanten und Fräsungen der Türen sowie das Bettkopf und -fußteil.

Die mit dem Emissionslabel gekennzeichneten Modelle entsprechen der Vergabegrundlage für das Emissionslabel der Deutschen Gütegemeinschaft Möbel e.V. in der jeweiligen Kategorie.

### EMISSIONSKLASSE der Deutschen Gütegemeinschaft Möbel

Kastenmöbel / free cabinets  
Hersteller-Nr. / manufacturer-no.  
15048  
Kollektion / collection / Modell / model  
Kollektion 2016/2017  
Prüfnummer / control number  
2015048



Emissionsklasse für Möbel nach den Richtlinien der Deutschen Gütegemeinschaft Möbel e.V. • emission class for furniture according to the guidelines of Deutsche Gütegemeinschaft Möbel e.V. • [www.emissionslabel.de](http://www.emissionslabel.de)

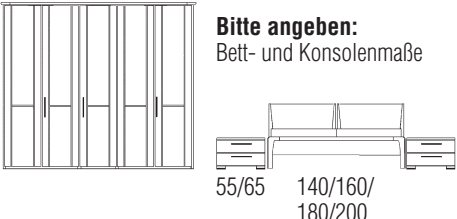
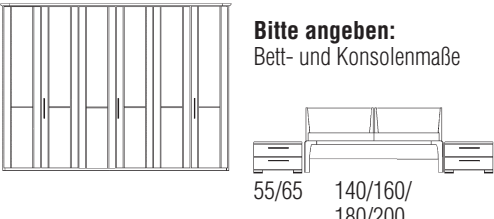
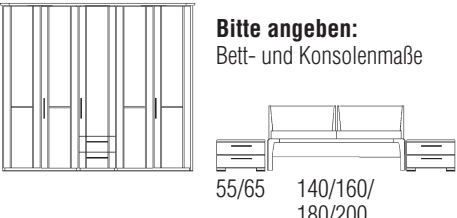
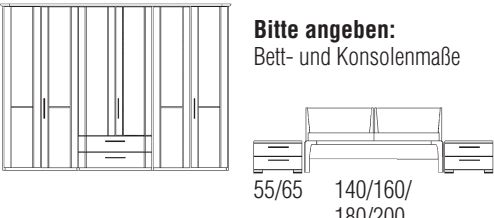

# Modellzusammenstellungen

Frontansicht	Warenbeschreibung	Bestell-Nr.	
 <p><b>Bitte angeben:</b> Bett- und Konsolenmaße</p> <p>55/65    140/160/ 180/200</p>	<p><b>Modellzusammenstellung</b> Schrank 5-trg. Liegenbett mit 2-tlg. Kopfteil 2 Konsolen mit 2 Schubkästen</p> <p>Aufpreis Kopfteilbeuchtung „Sky“ (Touch-Funktion) 2er Set; <b>0,6 Watt je L.; EEK A+</b></p> <p>Aufpreis pro Spiegeltür</p> <p>Aufpreis 3er Satz LED Kranzbeleuchtung „Ergo“; <b>4,2 Watt per L.; EEK A++</b></p> <p>Aufpreis 2er Set Vollauszug für Schubkästen</p>	<p>9252</p> <p>0247</p> <p>07001</p> <p>021603</p> <p>027002</p>	
 <p><b>Bitte angeben:</b> Bett- und Konsolenmaße</p> <p>55/65    140/160/ 180/200</p>	<p><b>Modellzusammenstellung</b> Schrank 6-trg. Liegenbett mit 2-tlg. Kopfteil 2 Konsolen mit 2 Schubkästen</p> <p>Aufpreis Kopfteilbeuchtung „Sky“ (Touch-Funktion) 2er Set; <b>0,6 Watt je L.; EEK A+</b></p> <p>Aufpreis pro Spiegeltür</p> <p>Aufpreis 3er Satz LED Kranzbeleuchtung „Ergo“; <b>4,2 Watt per L.; EEK A++</b></p> <p>Aufpreis 2er Set Vollauszug für Schubkästen</p>	<p>9262</p> <p>0247</p> <p>07001</p> <p>021603</p> <p>027002</p>	
 <p><b>Bitte angeben:</b> Bett- und Konsolenmaße</p> <p>55/65    140/160/ 180/200</p>	<p><b>Modellzusammenstellung</b> Schrank 5-trg. mit 2 Schubkästen Liegenbett mit 2-tlg. Kopfteil 2 Konsolen mit 2 Schubkästen</p> <p>Aufpreis Kopfteilbeuchtung „Sky“ (Touch-Funktion) 2er Set; <b>0,6 Watt je L.; EEK A+</b></p> <p>Aufpreis pro Spiegeltür über Schubkästen</p> <p>Aufpreis 3er Satz LED Kranzbeleuchtung „Ergo“; <b>4,2 Watt per L.; EEK A++</b></p> <p>Aufpreis 2er Set Vollauszug für Schubkästen (Bitte angeben: für Schrank oder Konsole)</p>	<p>9254</p> <p>0247</p> <p>07105</p> <p>021603</p> <p>027002</p>	
 <p><b>Bitte angeben:</b> Bett- und Konsolenmaße</p> <p>55/65    140/160/ 180/200</p>	<p><b>Modellzusammenstellung</b> Schrank 6-trg. mit 2 Schubkästen Liegenbett mit 2-tlg. Kopfteil 2 Konsolen mit 2 Schubkästen</p> <p>Aufpreis Kopfteilbeuchtung „Sky“ (Touch-Funktion) 2er Set; <b>0,6 Watt je L.; EEK A+</b></p> <p>Aufpreis pro Spiegeltür über Schubkästen</p> <p>Aufpreis 3er Satz LED Kranzbeleuchtung „Ergo“; <b>4,2 Watt per L.; EEK A++</b></p> <p>Aufpreis 2er Set Vollauszug für Schubkästen (Bitte angeben: für Schrank oder Konsole)</p>	<p>9264</p> <p>0247</p> <p>07105</p> <p>021603</p> <p>027002</p>	

# Drehtüren-Schränke

Standard-Inneneinteilung: je Element 2 Einlegeböden und 1 Kleiderstange

Innentiefe 55 cm

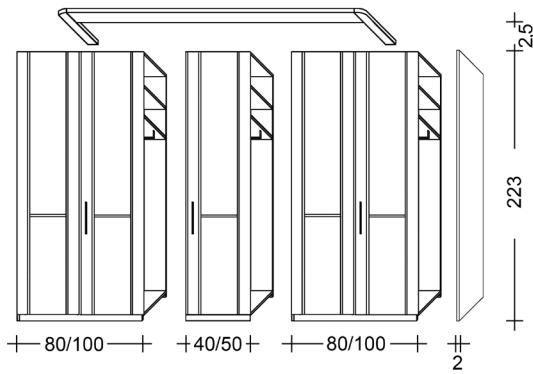

Schrank mit Kranzprofil ohne Einbauleuchte  
Überstand seitlich 3,5 cm

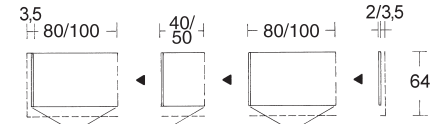

Schrank mit Kranzprofil mit Einbauleuchte Ergo  
Überstand seitlich 3,5 cm

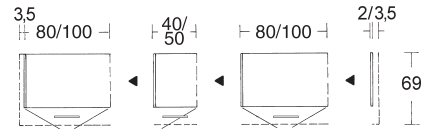





**Die Kranzüberstände sind den Korpusmaßen hinzuzurechnen!**

Frontansicht	Warenbeschreibung	Korpusmaße inkl. Front B H T	Bestell- Nr.
	Schrank 2-trg.  Aufpreis 1er Satz LED Kranzbeleuchtung „Ergo“; 4,2 Watt je L.; EEK A++	102 225,5 59,5	<b>1206</b>  <b>021601</b>
	Schrank 3-trg.  Aufpreis 1er Satz LED Kranzbeleuchtung „Ergo“; 4,2 Watt je L.; EEK A++	152 225,5 59,5	<b>1306</b>  <b>021601</b>
	Schrank 4-trg.  Aufpreis 2er Satz LED Kranzbeleuchtung „Ergo“; 4,2 Watt je L.; EEK A++	202 225,5 59,5	<b>1406</b>  <b>021602</b>
	Schrank 5-trg.  Aufpreis 3er Satz LED Kranzbeleuchtung „Ergo“; 4,2 Watt per L.; EEK A++	252 225,5 59,5	<b>1506</b>  <b>021603</b>
	Schrank 6-trg.  Aufpreis 3er Satz LED Kranzbeleuchtung „Ergo“; 4,2 Watt per L.; EEK A++	302 225,5 59,5	<b>1606</b>  <b>021603</b>
	Schrank 7-trg.  Aufpreis 4er Satz LED Kranzbeleuchtung „Ergo“; 4,2 Watt je L.; EEK A++	352 225,5 59,5	<b>1706</b>  <b>021604</b>
	Schrank 8-trg.  Aufpreis 4er Satz LED Kranzbeleuchtung „Ergo“; 4,2 Watt je L.; EEK A++	402 225,5 59,5	<b>1806</b>  <b>021604</b>

# Drehtüren-Schränke mit Schubkästen

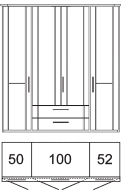
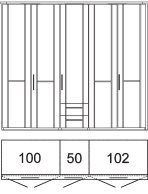
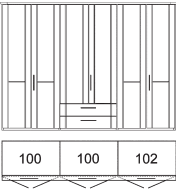
Standard-Inneneinteilung: je Element 2 Einlegeböden und 1 Kleiderstange









Innentiefe 55 cm

Frontansicht	Warenbeschreibung	Korpusmaße inkl. Front B H T	Bestell- Nr.	
	<p>Schrank 4-trg. 2 Schubkästen</p> <p>Aufpreis 3er Satz LED Kranzbeleuchtung „Ergo“; <b>4,2 Watt per L.; EEK A++</b> Aufpreis 2er Set Vollauszug für Schubkästen</p>	202 225,5 59,5	<p><b>1495</b></p> <p><b>021603</b> <b>027002</b></p>	
	<p>Schrank 5-trg. 2 Schubkästen</p> <p>Aufpreis 3er Satz LED Kranzbeleuchtung „Ergo“; <b>4,2 Watt per L.; EEK A++</b> Aufpreis 2er Set Vollauszug für Schubkästen</p>	252 225,5 59,5	<p><b>1595</b></p> <p><b>021603</b> <b>027002</b></p>	
	<p>Schrank 6-trg. 2 Schubkästen</p> <p>Aufpreis 3er Satz LED Kranzbeleuchtung „Ergo“; <b>4,2 Watt per L.; EEK A++</b> Aufpreis 2er Set Vollauszug für Schubkästen</p>	302 225,5 59,5	<p><b>1695</b></p> <p><b>021603</b> <b>027002</b></p>	
	<p>Aufpreis pro Spiegeltür Parsolspiegel bronze mit Facette</p> <p><b>(Bitte Menge und Reihenfolge von links nach rechts angeben)</b></p> <p><b>(nachträgliches Aufbringen nicht möglich)</b></p>		<b>07001</b>	
	<p>Aufpreis pro Spiegeltür über Schubkästen Parsolspiegel bronze mit Facette</p> <p><b>(Bitte Menge und Reihenfolge von links nach rechts angeben)</b></p> <p><b>(nachträgliches Aufbringen nicht möglich)</b></p>		<b>07105</b>	
	<p>Aufpreis für LED Kranzbeleuchtung „Ergo“; <b>4,2 Watt je L.; EEK A++</b> Beleuchtungsbreite 35,5 cm</p>	<p>1er Satz 2er Satz 3er Satz 4er Satz 5er Satz</p>	<p><b>021601</b> <b>021602</b> <b>021603</b> <b>021604</b> <b>021605</b></p>	

# Drehtüren-Anbausystem

Standard-Inneneinteilung: je Element 2 Einlegeböden und 1 Kleiderstange







Innentiefe 55 cm

Frontansicht	Warenbeschreibung	Korpusmaße inkl. Front B H T	Bestell- Nr.																															
 	Grundanbauschränk 1-trg. 1 linke Außenseite <table border="0" style="width: 100%; border-collapse: collapse;"> <tr> <td style="width: 50%; border-bottom: 1px solid black;">links angeschlagen</td> <td style="width: 20%;"></td> <td style="width: 10%; text-align: center;">40</td> <td style="width: 10%; text-align: center;">225,5</td> <td style="width: 10%; text-align: center;">59,5</td> </tr> <tr> <td></td> <td></td> <td style="text-align: center;">50</td> <td style="text-align: center;">225,5</td> <td style="text-align: center;">59,5</td> </tr> <tr> <td style="border-bottom: 1px solid black;">rechts angeschlagen</td> <td></td> <td style="text-align: center;">40</td> <td style="text-align: center;">225,5</td> <td style="text-align: center;">59,5</td> </tr> <tr> <td></td> <td></td> <td style="text-align: center;">50</td> <td style="text-align: center;">225,5</td> <td style="text-align: center;">59,5</td> </tr> </table> Aufpreis 1er Satz LED Kranzbeleuchtung „Ergo“;4,2 <b>Watt je L.; EEK A++</b> Bei 40er Elementen nur nach Rücksprache mit Werk möglich.	links angeschlagen		40	225,5	59,5			50	225,5	59,5	rechts angeschlagen		40	225,5	59,5			50	225,5	59,5	<table border="0" style="width: 100%;"> <tr> <td style="width: 20%;"></td> <td style="width: 10%; text-align: center;"><b>1177</b></td> </tr> <tr> <td></td> <td style="text-align: center;"><b>1173</b></td> </tr> <tr> <td style="border-top: 1px solid black;"></td> <td style="text-align: center;"><b>1176</b></td> </tr> <tr> <td></td> <td style="text-align: center;"><b>1174</b></td> </tr> <tr> <td style="text-align: right;"><b>021601</b></td> <td></td> </tr> </table>		<b>1177</b>		<b>1173</b>		<b>1176</b>		<b>1174</b>	<b>021601</b>			
links angeschlagen		40	225,5	59,5																														
		50	225,5	59,5																														
rechts angeschlagen		40	225,5	59,5																														
		50	225,5	59,5																														
	<b>1177</b>																																	
	<b>1173</b>																																	
	<b>1176</b>																																	
	<b>1174</b>																																	
<b>021601</b>																																		
 	Grundanbauschränk 2-trg. 1 linke Außenseite  Aufpreis 1er Satz LED Kranzbeleuchtung „Ergo“;4,2 <b>Watt je L.; EEK A++</b>	<table border="0" style="width: 100%;"> <tr> <td style="width: 20%;"></td> <td style="width: 10%; text-align: center;">80</td> <td style="width: 10%; text-align: center;">225,5</td> <td style="width: 10%; text-align: center;">59,5</td> </tr> <tr> <td></td> <td style="text-align: center;">100</td> <td style="text-align: center;">225,5</td> <td style="text-align: center;">59,5</td> </tr> </table>		80	225,5	59,5		100	225,5	59,5	<table border="0" style="width: 100%;"> <tr> <td style="width: 20%;"></td> <td style="width: 10%; text-align: center;"><b>1277</b></td> </tr> <tr> <td></td> <td style="text-align: center;"><b>1263</b></td> </tr> <tr> <td style="text-align: right;"><b>021601</b></td> <td></td> </tr> </table>		<b>1277</b>		<b>1263</b>	<b>021601</b>																		
	80	225,5	59,5																															
	100	225,5	59,5																															
	<b>1277</b>																																	
	<b>1263</b>																																	
<b>021601</b>																																		
 	Anbauschränk 1-trg. 1 Mittelseite <table border="0" style="width: 100%; border-collapse: collapse;"> <tr> <td style="width: 50%; border-bottom: 1px solid black;">links angeschlagen</td> <td style="width: 20%;"></td> <td style="width: 10%; text-align: center;">40</td> <td style="width: 10%; text-align: center;">225,5</td> <td style="width: 10%; text-align: center;">59,5</td> </tr> <tr> <td></td> <td></td> <td style="text-align: center;">50</td> <td style="text-align: center;">225,5</td> <td style="text-align: center;">59,5</td> </tr> <tr> <td style="border-bottom: 1px solid black;">rechts angeschlagen</td> <td></td> <td style="text-align: center;">40</td> <td style="text-align: center;">225,5</td> <td style="text-align: center;">59,5</td> </tr> <tr> <td></td> <td></td> <td style="text-align: center;">50</td> <td style="text-align: center;">225,5</td> <td style="text-align: center;">59,5</td> </tr> </table> Aufpreis 1er Satz LED Kranzbeleuchtung „Ergo“;4,2 <b>Watt je L.; EEK A++</b> Bei 40er Elementen nur nach Rücksprache mit Werk möglich.	links angeschlagen		40	225,5	59,5			50	225,5	59,5	rechts angeschlagen		40	225,5	59,5			50	225,5	59,5	<table border="0" style="width: 100%;"> <tr> <td style="width: 20%;"></td> <td style="width: 10%; text-align: center;"><b>1157</b></td> </tr> <tr> <td></td> <td style="text-align: center;"><b>1137</b></td> </tr> <tr> <td style="border-top: 1px solid black;"></td> <td style="text-align: center;"><b>1147</b></td> </tr> <tr> <td></td> <td style="text-align: center;"><b>1127</b></td> </tr> <tr> <td style="text-align: right;"><b>021601</b></td> <td></td> </tr> </table>		<b>1157</b>		<b>1137</b>		<b>1147</b>		<b>1127</b>	<b>021601</b>			
links angeschlagen		40	225,5	59,5																														
		50	225,5	59,5																														
rechts angeschlagen		40	225,5	59,5																														
		50	225,5	59,5																														
	<b>1157</b>																																	
	<b>1137</b>																																	
	<b>1147</b>																																	
	<b>1127</b>																																	
<b>021601</b>																																		
 	Anbauschränk 2-trg. 1 Mittelseite  Aufpreis 1er Satz LED Kranzbeleuchtung „Ergo“;4,2 <b>Watt je L.; EEK A++</b>	<table border="0" style="width: 100%;"> <tr> <td style="width: 20%;"></td> <td style="width: 10%; text-align: center;">80</td> <td style="width: 10%; text-align: center;">225,5</td> <td style="width: 10%; text-align: center;">59,5</td> </tr> <tr> <td></td> <td style="text-align: center;">100</td> <td style="text-align: center;">225,5</td> <td style="text-align: center;">59,5</td> </tr> </table>		80	225,5	59,5		100	225,5	59,5	<table border="0" style="width: 100%;"> <tr> <td style="width: 20%;"></td> <td style="width: 10%; text-align: center;"><b>1217</b></td> </tr> <tr> <td></td> <td style="text-align: center;"><b>1227</b></td> </tr> <tr> <td style="text-align: right;"><b>021601</b></td> <td></td> </tr> </table>		<b>1217</b>		<b>1227</b>	<b>021601</b>																		
	80	225,5	59,5																															
	100	225,5	59,5																															
	<b>1217</b>																																	
	<b>1227</b>																																	
<b>021601</b>																																		
	Abschlussseite rechts <b>(als Abschluss immer erforderlich)</b>	<table border="0" style="width: 100%;"> <tr> <td style="width: 20%;"></td> <td style="width: 10%; text-align: center;">2</td> <td style="width: 10%; text-align: center;">225,5</td> <td style="width: 10%; text-align: center;">59,5</td> </tr> </table>		2	225,5	59,5	<table border="0" style="width: 100%;"> <tr> <td style="width: 20%;"></td> <td style="width: 10%; text-align: center;"><b>0327</b></td> </tr> </table>		<b>0327</b>																									
	2	225,5	59,5																															
	<b>0327</b>																																	

# Drehtüren-Anbausystem

Standard-Inneneinteilung: je Element 2 Einlegeböden und 1 Kleiderstange







Innentiefe 55 cm

Frontansicht	Warenbeschreibung	Korpusmaße inkl. Front B H T	Bestell- Nr.	
 <p>50</p>	<p>Grundanbauschränk 1-trg. 2 Schubkästen 1 linke Außenseite</p> <p>links angeschlagen</p> <hr/> <p>rechts angeschlagen</p> <p>Aufpreis 1er Satz LED Kranzbeleuchtung „Ergo“;4,2 <b>Watt je L.; EEK A++</b> Aufpreis 2er Set Vollauszug für Schubkästen</p>	50 225,5 59,5	<b>1148</b>	
 <p>50</p>	<p>Grundanbauschränk 1-trg. 2 Schubkästen 1 linke Außenseite</p> <p>rechts angeschlagen</p> <p>Aufpreis 1er Satz LED Kranzbeleuchtung „Ergo“;4,2 <b>Watt je L.; EEK A++</b> Aufpreis 2er Set Vollauszug für Schubkästen</p>	50 225,5 59,5	<b>1154</b>	
 <p>100</p>	<p>Grundanbauschränk 2-trg. 2 Schubkästen 1 linke Außenseite</p> <p>Aufpreis 1er Satz LED Kranzbeleuchtung „Ergo“;4,2 <b>Watt je L.; EEK A++</b> Aufpreis 2er Set Vollauszug für Schubkästen</p>	100 225,5 59,5	<b>1242</b>	
 <p>50</p>	<p>Anbauschränk 1-trg. 2 Schubkästen 1 Mittelseite</p> <p>links angeschlagen</p> <hr/> <p>rechts angeschlagen</p> <p>Aufpreis 1er Satz LED Kranzbeleuchtung „Ergo“;4,2 <b>Watt je L.; EEK A++</b> Aufpreis 2er Set Vollauszug für Schubkästen</p>	50 225,5 59,5	<b>1149</b>	
 <p>50</p>	<p>Anbauschränk 1-trg. 2 Schubkästen 1 Mittelseite</p> <p>rechts angeschlagen</p> <p>Aufpreis 1er Satz LED Kranzbeleuchtung „Ergo“;4,2 <b>Watt je L.; EEK A++</b> Aufpreis 2er Set Vollauszug für Schubkästen</p>	50 225,5 59,5	<b>1156</b>	
 <p>100</p>	<p>Anbauschränk 2-trg. 2 Schubkästen 1 Mittelseite</p> <p>Aufpreis 1er Satz LED Kranzbeleuchtung „Ergo“;4,2 <b>Watt je L.; EEK A++</b> Aufpreis 2er Set Vollauszug für Schubkästen</p>	100 225,5 59,5	<b>1243</b>	
	<p>Abschlussseite rechts für Schränke mit Schubkästen</p> <p><b>(als Abschluss immer erforderlich)</b></p>	2 225,5 59,5	<b>0359</b>	

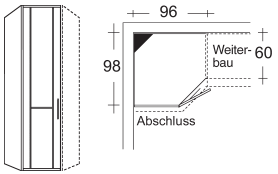
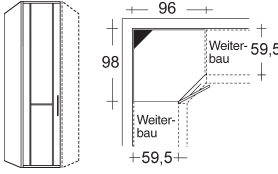
# Drehtüren-Anbausystem

Standard-Inneneinteilung: je Element 2 Einlegeböden und 1 Kleiderstange



















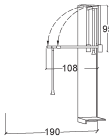

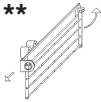
Innentiefe 55 cm

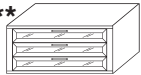
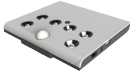
Frontansicht	Warenbeschreibung	Korpusmaße inkl. Front B H T	Bestell- Nr.	
	Eckgrundanbauschränk 1-trg. 1 linke Außenseite	links angeschlagen	98 225,5 96	<b>1083</b>
		rechts angeschlagen	98 225,5 96	<b>1084</b>
<p>Aufpreis 1er Satz LED Kranzbeleuchtung „Ergo“; 4,2 Watt je L.; EEK A++</p> <p><b>021601</b></p>				
	Eck-Anbauschränk 1-trg. 1 Mittelseite	links angeschlagen	98 225,5 96	<b>1039</b>
		rechts angeschlagen	98 225,5 96	<b>1029</b>
<p>Aufpreis 1er Satz LED Kranzbeleuchtung „Ergo“; 4,2 Watt je L.; EEK A++</p> <p><b>021601</b></p>				
	Abschlussseite rechts für Eckschränk  <b>(als Abschluss immer erforderlich)</b>		2 225,5 59,5	<b>0331</b>
	Grundanbauschränk schräg 1 linke Außenseite 5 Einlegeböden links angeschlagen		48,5 225,5 59,5	<b>1058</b>
<p>Aufpreis 1er Satz LED Kranzbeleuchtung „Ergo“; 4,2 Watt je L.; EEK A++</p> <p><b>021601</b></p>				
	Abschlußschränk schräg 1 linke Mittelseite 1 rechte Außenseite 5 Einlegeböden rechts angeschlagen		50,5 225,5 59,5	<b>1060</b>
<p>Aufpreis 1er Satz LED Kranzbeleuchtung „Ergo“; 4,2 Watt je L.; EEK A++</p> <p><b>021601</b></p>				
	Aufpreis pro Spiegeltür Parsolspiegel bronze mit Facette  <b>(Bitte Menge und Reihenfolge von links nach rechts angeben)</b>  <b>(nachträgliches Aufbringen nicht möglich)</b>			<b>07001</b>
	Aufpreis pro Spiegeltür über Schubkästen Parsolspiegel bronze mit Facette  <b>(Bitte Menge und Reihenfolge von links nach rechts angeben)</b>  <b>(nachträgliches Aufbringen nicht möglich)</b>			<b>07105</b>

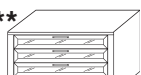

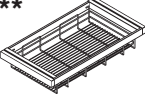
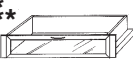
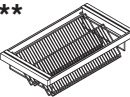
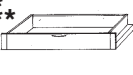
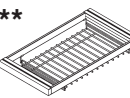
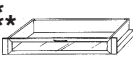

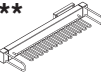
# Zusatzausstattung für Drehtürenschränke

## Schubkästen mit Selbsteinzug



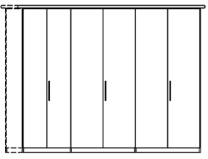
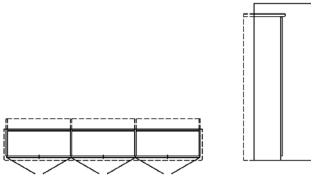
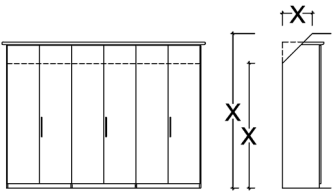
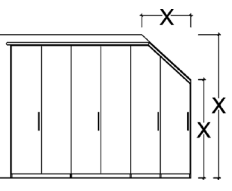
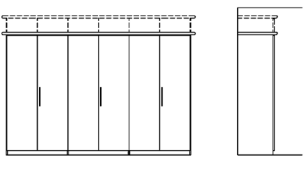
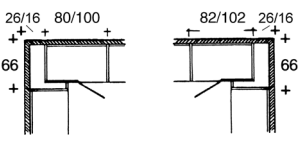

Frontansicht	Warenbeschreibung	Bestell-Nr.	Frontansicht	Warenbeschreibung	Bestell-Nr.
	Einlegeboden massiv 40 cm breit 50 cm breit 80 cm breit 100 cm breit	<b>0082</b> <b>0001</b> <b>0003</b> <b>0002</b>		Doppelfachunterteilung, 80 cm breit, 100 cm breit massiv, mit Mittelwand, rechts 4 Einlegeböden links 1 Kleiderstange <b>nicht über Schubkasten-elementen möglich</b>	<b>0272</b> <b>0275</b>
	Einlegeboden massiv mit Kleiderstange 40 cm breit 50 cm breit 80 cm breit 100 cm breit	<b>0083</b> <b>0051</b> <b>0053</b> <b>0052</b>			
	Einlegeboden massiv für Eckschrank 1-trg. 98 x 96 cm	<b>0012</b>		Tür-Innenspiegel (Kristallspiegel) 22,5 x 90 cm 33,0 x 125 cm	<b>0205</b> <b>0201</b>
	Einlegeboden mit Kleiderstange für Eckschrank 1-trg. 98 x 96 cm	<b>0061</b>		Krawattenstange Breite 36 cm	<b>0253</b>
	Einlegeboden für Anbauschränk, schräg	<b>0040</b>		Kleiderlift * erforderliche Gebrauchstiefe 190 cm Belastbarkeit 10 kg	<b>0277</b> <b>0274</b>
	Glaseinlegeboden 6,3 Watt; 50 cm breit mit intergrierter Flächenbeleuchtung 11 Watt; 100 cm breit und Schalter	<b>0055</b> <b>0056</b> <b>0057</b>		Krawattenhalter abklappbar und nach vorne ausziehbar, Befestigung an der Schrankseite, 50 cm lang, 20 cm hoch	<b>0258</b>
EEK: A					
	Kleiderstange nur in Verbindung mit Einlegeböden 40 cm breit 50 cm breit 80 cm breit 100 cm breit Eckschrank	<b>0240</b> <b>0241</b> <b>0242</b> <b>0243</b> <b>0244</b>		Funkfernbedienung für Beleuchtung, (1 Sender, 1 Empfänger mit 2 Ausgängen für Euro Flachstecker) Alternative zum standardmäßig ausgelieferten Fußschalter	<b>0602</b>
<b>Bei folgenden Schubkästen sind Schubkastenzargen und Schubkastenböden aus Holzwerkstoff</b>					
	Schubkasteneinsatz mit 3 kleinen Schubkästen mit Glasfront Höhe 43,3 cm Aufpreis Vollauszug für 3 Schubkästen	<b>0553</b> <b>0554</b>		LED-Innenbeleuchtung 6 LED neutral weiß mit Lithium Akku Ladekabel mit USB-Stecker und Mini-USB-Stecker	<b>0221</b>
	Schubkasteneinsatz mit 1 kleinen und 2 großen Schubkästen mit Glasfront Höhe 56,1 cm Aufpreis Vollauszug für 3 Schubkästen	<b>0557</b> <b>0559</b>			
	Schubkasteneinsatz mit 4 kleinen Schubkästen mit Glasfront Höhe 56,1 cm Aufpreis Vollauszug für 4 Schubkästen	<b>0561</b> <b>0562</b>		USB-Netzgerät zum Laden	<b>0220</b>
<b>Folgende Schubkästen sind stapelbar! Einlegeboden zur Abdeckung erforderlich!</b>					
	Schubkasten mit massiver Holzfront Höhe 19 cm 50 cm breit 80 cm breit 100 cm breit Aufpreis Vollauszug für 1 Schubkasten	<b>0566</b> <b>0567</b> <b>0568</b>		Wäschekorb auf Teleskoprahmen mit Vollauszug, Selbsteinzug und Dämpfung Höhe: 19,5 cm	<b>0578</b> <b>0579</b> <b>0580</b>
	Schubkasten mit Glaseinsatz Höhe 19 cm 50 cm breit 80 cm breit 100 cm breit Aufpreis Vollauszug für 1 Schubkasten	<b>0572</b> <b>0573</b> <b>0574</b>		Schuhkorb auf Teleskoprahmen mit Vollauszug, Selbsteinzug und Dämpfung Höhe: 22,5 cm	<b>0582</b> <b>0583</b>
	Schubkasten mit massiver Holzfront Höhe 13 cm 50 cm breit 80 cm breit 100 cm breit Aufpreis Vollauszug für 1 Schubkasten	<b>0587</b> <b>0588</b> <b>0589</b>		Hosenhalter auf Teleskoprahmen mit Vollauszug, Selbsteinzug und Dämpfung Höhe: 10 cm	<b>0585</b> <b>0586</b>
	Schubkasten mit Glaseinsatz Höhe 13 cm 50 cm breit 80 cm breit 100 cm breit Aufpreis Vollauszug für 1 Schubkasten	<b>0592</b> <b>0593</b> <b>0594</b>		Ablageschale für Hosenhalter Nur in Verbindung mit Hosenhalter 0585 oder 0586 möglich!	<b>0571</b>
	Staubleiste Höhe 3 cm 50 cm breit 80 cm breit 100 cm breit	<b>0596</b> <b>0597</b> <b>0598</b>		Gürtelhalter Tiefe: 52,5 cm Höhe: 8,5 cm	<b>0576</b>
				schwenkbarer Kleiderbügelhalter zur Montage unter Boden 84 mm, vernickelt	<b>0590</b>
* Nur für den unteren Schubkasten ist eine Staubleiste für die Montage auf dem Sockelboden erforderlich!					
** Können aus technischen Gründen nicht in der Breite und Tiefe geändert werden!					

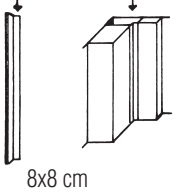
# Sonderanfertigungen



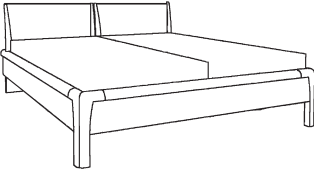

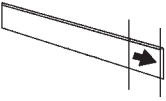
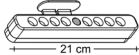
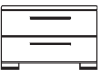

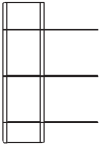
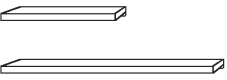
## Diverse Sonderanfertigungen auf Anfrage möglich!

Frontansicht	Warenbeschreibung	Bestell-Nr.	
	<p><b>Schrankbreitenkürzung</b>            je 1-türiges Element            je 2-türiges Element            Schubkastenelemente nur nach Rücksprache mit dem Werk möglich.</p> <p><b>zusätzlicher Aufpreis für Spiegeltürkürzung</b></p> <p><b>Aufpreis für Kürzung von zusätzlichen Einlegeböden</b></p>	<p>0809 0810</p> <p>0819 0838</p>	
	<p><b>Schranktiefenkürzung</b>            je 1- bzw. 2-türiges Element            Schubkastenelemente nur nach Rücksprache mit dem Werk möglich.</p> <p><b>Aufpreis für Kürzung von zusätzlichen Einlegeböden</b></p>	<p>0823</p> <p>0838</p>	
	<p><b>Schrankabschrägung hinten</b>            je 1- bzw. 2-türiges Element  <b>(Skizze und genaue Raummaße (X) angeben!)</b></p> <p><b>Schrankabschrägung hinten inkl. Höhenkürzung für 1-türiges Element</b></p> <p><b>Schrankabschrägung hinten inkl. Höhenkürzung für 2-türiges Element</b></p>	<p>0825</p> <p>0894 0895</p>	
	<p><b>Schrankabschrägung seitlich</b>            nur bei 1-trg. Schrankelement  <b>(Skizze und genaue Raummaße (X) angeben!)</b>            (bei Spiegeltüren nicht möglich!)            Alle geschrägte Elemente werden mit Weitwinkelscharnieren ausgeliefert. (Türdämpfer können nicht montiert werden)            Bei Schrägen unterhalb des Griffes nur nach Rücksprache mit dem Werk möglich!</p>	0824	
	<p><b>Schrankhöhenkürzung</b>            je 1-türiges Element            je 2-türiges Element            die Schranktür wird von oben gekürzt</p> <p><b>zusätzlicher Aufpreis für Spiegeltürkürzung</b></p>	<p>0811 0812</p> <p>0819</p>	
	<p><b>Aufpreis für Ecklösung mit Blindtüre vom 2-trg. Anbauelement</b></p> <p>Platzbedarf für diese Ecklösung  <b>(auch andere Maße auf Anfrage möglich)</b></p>	0881	
	<p><b>Weitwinkelscharniere 165°</b>            für Schranktüren, Eckschränke nach Rücksprache</p> <p><b>(nicht kombinierbar mit Kleiderlift, Türdämpfer kann nicht montiert werden)</b></p>	0835	
	<p><b>Seitliche Blenden</b>  <b>Breite 10 bis 25 cm</b></p>	0385	
	<p><b>Eckwinkleiste</b>            für Schrankzusammenstellungen ohne Eckschrank, für Umbau links und rechts verwendbar            Raumbedarf bei Schranktiefe 61 = 65,5 cm            Auch andere Maße auf Anfrage möglich, optimale Raumnutzung über Eck von Wand zu Wand. Preisgünstige Alternative auch für Kamine.</p> <p>8x8 cm</p>	0532	

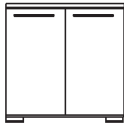
# Betten und Beimöbel

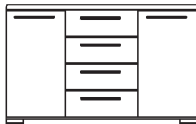
Frontansicht	Warenbeschreibung	Maße	B	H	T	Bestell-Nr.
	Liegenbett mit 2-tlg. Kopfteil  Fußteilhöhe: 46 cm Bettseitenhöhe: 46 cm Bodenfreiheit: 21,5 cm Einlegetiefe für Federholzrahmen: 21 cm	140 x 200	149	90,5	216	<b>3412</b>
		160 x 200	169	90,5	216	<b>3512</b>
		180 x 200	189	90,5	216	<b>3612</b>
		200 x 200	209	90,5	216	<b>3712</b>
	Aufpreis für Kopfteilbeleuchtung „Sky“; <b>0,6 Watt je L.</b> ; <b>EEK A+</b> mit Touch-Funktion (2er Set)					<b>0247</b>
	Aufpreis für Bettseitensonderlänge		190 cm 210 cm 220 cm			<b>07190</b> <b>07210</b> <b>07220</b>
	LED Orientierungslicht (2er Set) mit Bewegungsmelder (wird unter die Bettseite montiert)  <b>ca. 0,9 Watt; EEK A+</b>					<b>0222</b>
	Konsole 2 Schubkästen  Aufpreis 2er Set Vollauszug für Schubkästen	55	43,5	40,5		<b>4193</b>
		65	43,5	40,5		<b>4194</b>
	Konsole (für Boxspringbetten) 3 Schubkästen  Aufpreis 3er Set Vollauszug für Schubkästen	55	62,5	40,5		<b>4187</b>
		65	62,5	40,5		<b>4188</b>
	Konsolenhängeregale 1 Glasboden (Parsol bronze) inkl. Wandbefestigung für Festmauerwerk verteilte max. Zuladung: 5 kg	55	14,5	17		<b>5034</b>
		65	14,5	17		<b>5035</b>
	Hängeregale 3 Glasböden (Parsol bronze) (Glasböden links, rechts und mittig montierbar) inkl. Wandbefestigung für Festmauerwerk verteilte max. Zuladung: 5 kg je Glasboden	50	97,5	18		<b>5063</b>
		60	97,5	18		<b>5064</b>
	Wandbord  inkl. Wandbefestigung für Festmauerwerk verteilte max. Zuladung: 55 und 95 cm: 10 kg 136,5 bis 216 cm: 15 kg  Aufpreis für Zwischenmaß lt. Angabe	55		20		<b>0138</b>
		65		20		<b>0139</b>
		95		20		<b>0140</b>
		136,5		20		<b>0149</b>
		216		20		<b>0145</b>
						<b>0816</b>

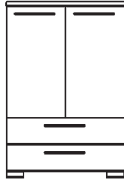
## Beimöbel

Frontansicht	Warenbeschreibung	B	H	T	Bestell-Nr.	
	Kommode 4 Schubkästen  Aufpreis 4er Set Vollauszug für Schubkästen	55 65	82	40,5 40,5	<b>4272</b> <b>4273</b>	<b>027004</b>
	Kommode mit Türen 2 Türen inkl. 2 Einlegeböden	95	82	40,5	<b>4621</b>	
	Kommode 4 Schubkästen  Aufpreis 4er Set Vollauszug für Schubkästen	95 136,5	82	40,5 40,5	<b>4274</b> <b>4323</b>	<b>027004</b>
	Kommode 2 Türen 4 Schubkästen inkl. 2 Einlegeböden je Fach  Aufpreis 4er Set Vollauszug für Schubkästen	136,5	82	40,5	<b>4423</b>	<b>027004</b>
	Kommode 6 Schubkästen  Aufpreis 6er Set Vollauszug für Schubkästen	55 65	120,5	40,5 40,5	<b>4293</b> <b>4294</b>	<b>027006</b>
	Kommode 6 Schubkästen  Aufpreis 6er Set Vollauszug für Schubkästen	95	120,5	40,5	<b>4295</b>	<b>027006</b>
	Kommode 2 Türen 2 Schubkästen inkl. 2 Einlegeböden  Aufpreis 2er Set Vollauszug für Schubkästen	95	120,5	40,5	<b>4632</b>	<b>027002</b>
	Hängespiegel (Kristall-Spiegel)	55	100	2,5	<b>0411</b>	
	<b>Pflegeset für geölte Massivholzmöbel</b>					<b>0184</b>