



- Geprüfte Qualität
- Garantierte Sicherheit
- Gesundes Wohnen

Offiziell geprüft und überwacht durch die **LGAD**

...erkennen Sie an diesem Zeichen

RAUMPLANUNG MÖGLICH MIT:  
**furn plan**

Typenliste

**COMFORT-V**

Typenplan



Dieselstraße 41-47  
33442 Herzebrock-Clarholz

Hotline Verkauf: +49(0)5245/440915 Mo-Sa 7:30-20:00  
Fax Verkauf: +49(0)5245/440940  
[verkauf@disselkamp.de](mailto:verkauf@disselkamp.de)

gilt seit 1.4.2020

Diese Vorzugs-Preisliste ist nur in Zusammenhang mit einer real existierenden, aktuellen Ausstellungs-Platzierung gültig.  
Wird die Ausstellungsware auf Abverkauf gesetzt, verlieren die Preise automatisch ihre Gültigkeit.

# COMFORT-V

## Produktinformationen (stets aktuell beim Kauf aushändigen lassen)

Korpus-ausführung	Absetz-ausführung	Schrank Korpus innen	Ausf.-Nr.: Griff Classic	Ausf.-Nr.: Griff Modern	Preis Gruppe	
Echtholz furniert						
Birke Champagner	Birke Champagner	Innenfurnier	<b>1003</b> (100.03.03)	<b>1103</b> (110.03.03)	PG 1	Mit grau gekennzeichnete Flächen sind Absetzungen in Hochglanz Weiss oder Lack Weiss
Birke Champagner	Lack Weiss	Innenfurnier	<b>1053</b> (100.02.03)	<b>1153</b> (110.02.03)	PG 1	
Birke Champagner	Hochglanz Weiss	Innenfurnier	<b>1083</b> (100.08.03)	<b>1183</b> (110.08.03)	PG 1	
Kernbuche	Kernbuche	Innenfurnier	<b>1009</b> (100.09.09)	<b>1109</b> (110.09.09)	PG 1	
Kernbuche	Lack Weiss	Innenfurnier	<b>1059</b> (100.02.09)	<b>1159</b> (110.02.09)	PG 1	
Kernbuche	Hochglanz Weiss	Innenfurnier	<b>1089</b> (100.08.09)	<b>1189</b> (110.08.09)	PG 1	
Lack Weiss	Lack Weiss	Lack Weiss	<b>1002</b> (100.02.02)	<b>1102</b> (110.02.02)	PG 2	
Lack Weiss	Hochglanz Weiss	Lack Weiss	<b>1082</b> (100.08.02)	<b>1182</b> (110.08.02)	PG 2	
Wildeiche	Wildeiche	Innenfurnier	<b>1006</b> (100.06.06)	<b>1106</b> (110.06.06)	PG 2	
Wildeiche	Lack Weiss	Innenfurnier	<b>1056</b> (100.02.06)	<b>1156</b> (110.02.06)	PG 2	
Wildeiche	Hochglanz Weiss	Innenfurnier	<b>1086</b> (100.08.06)	<b>1186</b> (110.08.06)	PG 2	

Die Ausführungsnummer in (XXX.XX.XX) wird im Laufe des Jahres 2020 in Kraft treten.

Wir werden Sie hierzu frühzeitig informieren. Bis dahin ändert sich für Ihre Bestellungen nichts.

### Qualitätsmerkmale und Produktinformationen

Für furnierte Front und Korpusteile werden ausschließlich Echtholzfurniere verwendet.  
Schrank- u. Kommodenkorpuse innen Lack Weiss

Alle Oberflächen entsprechen der EU Norm für Kinderspielzeug. (EN 71)

Alle Beschläge sind aus Metall, extrem stabil und hoch belastbar.

Schranktüren mit Bürstendichtung.

VDE geprüfte Elektroinstallationen.

Betten mit 4-fach höhenverstellbarer Lattenrahmen Auflage. Im Raster von 2,5 cm zu verstellen.

Schubkästen auf Unterboden-Metallführungen mit Selbsteinzug und Softabstoppung.

4 Topfbänder je Tür incl. Dämpfung.

Auch die Kommodentüren sind gedämpft.

23 mm starke Einlegeböden, 4-fach arretiert u. variabel einstellbar.

Kleiderstangen in Metallhalterungen für höchste Belastungen.

Sonderanfertigungen nach individuellen Raummaßen.

### Verarbeitungshinweise/Warentypische Merkmale.

Beim Zusammenspiel von echtholzfurnierten Flächen und Massivholzteilen sind Farbunterschiede warentypisch.

Gleiches gilt für Schattierungsunterschiede von aneinander liegenden längs- und querlaufenden Holzflächen.

Lichtverhältnisse und räumliche Gegebenheiten können zu anderen Farbtönen führen.

Das ideale Raumklima für den Wohnbereich liegt bei 45-65 % Luftfeuchtigkeit und 18-21° Celsius Temperatur. Starke Schwankungen können langfristig zu Materialveränderungen führen, z.B. Verziehen der Türen.

Diese Angaben entsprechen den Richtlinien und zulässigen Serienstandards nach den Güte- und Prüfbestimmungen RAL-GZ 430 der Deutschen Gütegemeinschaft Möbel e.V.

Anforderungen für gesundes Wohnen nach RAL GZ 430 sind erfüllt.



### Garantieerklärung ab 01.04.2017

Der Hersteller übernimmt für alle Möbelteile eine Garantie von 5 Jahren auf die Material- und Oberflächenbeschaffenheit, die Funktionssicherheit und die fachgerechte Verarbeitung.

Die Garantie beinhaltet die gesetzliche Gewährleistung von 2 Jahren, gilt nur für Neuware und Erstkäufer.



Nicht sachgerechte oder zweckentfremdete Nutzung, Wasserschäden, Farbveränderungen durch Licht- und Klimaeinflüsse, Reinigungsschäden sowie gebrauchsbabhängiger Verschleiß sind von der Garantie ausgenommen.

Für Handelsware wie z.B. Elektrobauteile, Beleuchtungen, Trafos usw. gilt die gesetzliche Gewährleistung beziehungsweise Garantie des jeweiligen Herstellers.

Für nicht original verwendete Teile wird keine Garantie übernommen. Die Garantie wird nach Wahl des Garantiegebers durch Nachbesserung oder Nachlieferung erfüllt und durch die Leistung weder gehemmt noch unterbrochen, d.h. die Garantie erlischt 5 Jahre nach Lieferdatum.

Montage- und Folgekosten sind von der Garantie nicht umfasst. Die Garantie erlischt bei Weitergabe der Ware an Dritte.

Sachgerechte Lagerung, Transport, Aufbau, Anschluss und Einweisung durch autorisiertes Fachpersonal sowie die Beachtung dieser Produktinformation sind zwingende Garantiebedingungen.

Reinigungs- und Pflegehinweise sowie Montageanweisungen sind bitte genau zu beachten. Für Schäden, die durch Nichtbeachtung entstehen, übernehmen wir keine Haftung.

### Nutzungshinweise

Keine feuchten Gegenstände sowie Fruchtsäfte, Säureträger, Reinigungs- und Pflegemittel oder feuchte Haare direkt auf Oberflächen stellen oder legen, sofort trocknen.

Natur- und wachstumsbedingte Merkmale bei Massiv- oder Echtholz sowie verarbeitungsbedingte Farbunterschiede sind warentypische Eigenschaften und kein Grund zur Beanstandung. Echtholz verändert sich durch Licht- und Sonneneinwirkung.

Dies gilt besonders für Kirschbaum. Es kann zu Schattenbildungen durch Aufstellen von Gegenständen auf den furnierten Flächen innerhalb ein paar Tagen kommen.

Die max. Belastbarkeit der Einlegeböden liegt bei 25 kg, bei Schubladen bis 45 cm Breite bei 18 kg und bei Schubladen bis 90 cm Breite bei 20 kg. (Bei gleichmäßiger Belastung)

Made in Germany

### Wichtige Hinweise

Die Produkte in dieser Preisliste und dem jeweils gültigen Prospekt entsprechen dem Stand zum Zeitpunkt der Drucklegung. Der Hersteller behält sich spätere Änderungen, auch ohne Ankündigung, vor.

Alle Farbwiedergaben können nur eine Orientierung vermitteln und sind keine Referenzmuster. © Der Hersteller.

# COMFORT-V



Bettanlage mit Stollen Kopfteil



Bettanlage mit Rahmen Kopfteil



Bettanlage mit Sprossen Kopfteil



Bettanlage mit Polster Kopfteil Weiss



Griff Classic (N4)



Griff Modern (C1)

# COMFORT-V

## Vorschlagskombinationen - anbauen möglich!

### Drehtürenschränke

Je Element 2 Einlegeböden, 1 Kleiderstange,  
Höhe 229,4 cm, Tiefe 59,5 cm inkl. Front

### Bettanlagen

Einzelbetten mit Liegenfussteil BSH 42,0 cm, 80, 90  
oder 100/200 mit 1x Konsole standardmäßig 60 cm  
oder bei Angabe 46 cm

Schrankhöhe 229,4 oder  
207,0 cm preisgleich (90015)

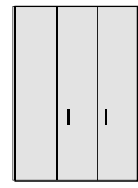

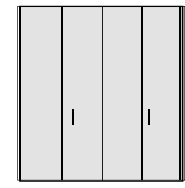

90 45  
Breite = 135,5 cm



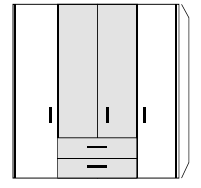

90 90  
Breite = 180,1 cm

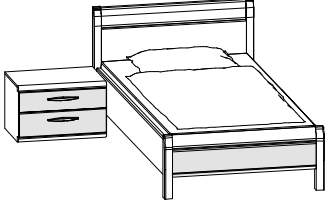
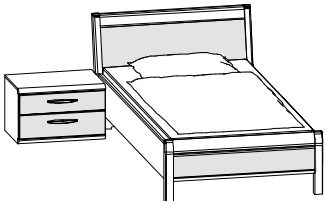
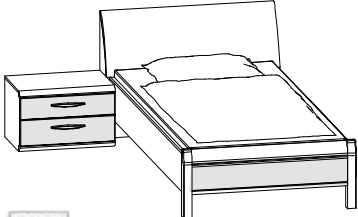
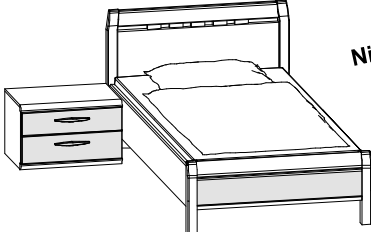
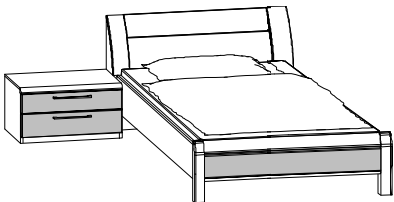

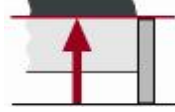
45 90 45  
Breite = 180,1 cm

Beschreibung	Breite	Best.-Nr.	PG 1	PG 2	Best.-Nr.	PG 1	PG 2	Best.-Nr.	PG 1	PG 2
 <p>Bettanlage mit <b>Stollen</b> Kopfteil und Stollen Liegenfußteil.</p>		211			221			231		
<p>Kranzleiste (KL) 33 mm 135,5 Passepartout (PP) 142,1 2er Set Stabbel.LED / Grund</p>		90231 90235 90352			90241 90245 90352			90241 90245 90352		
 <p>Bettanlage mit <b>Rahmen</b> Kopfteil und Stollen Liegenfußteil.</p>		241			251			261		
<p>Kranzleiste (KL) 33 mm 135,5 Passepartout (PP) 142,1 2er Set Stabbel.LED / Grund</p>		90231 90235 90352			90241 90245 90352			90241 90245 90352		
 <p>Steckdose links oder rechts bitte angeben! Bettanlage mit <b>Bogen</b> Kopfteil und Stollen Liegenfußteil.</p>		111			121			131		
<p>Kranzleiste (KL) 33 mm 135,5 Passepartout (PP) 142,1 2er Set Stabbel.LED / Grund</p>		90231 90235 90352			90241 90245 90352			90241 90245 90352		
 <p>Nicht in Lack Weiss Bettanlage mit <b>Sprossen</b> Kopfteil und Stollen Liegenfußteil.</p>		141			151			161		
<p>Kranzleiste (KL) 33 mm 135,5 Passepartout (PP) 142,1 2er Set Stabbel.LED / Grund</p>		90231 90235 90352			90241 90245 90352			90241 90245 90352		
 <p>Bettanlage mit <b>Polster Kopfteil Weiss</b> und Stollen Liegenfußteil.</p>		171			181			191		
<p>Kranzleiste (KL) 33 mm 135,5 Passepartout (PP) 142,1 2er Set Stabbel.LED / Grund</p>		90231 90235 90352			90241 90245 90352			90241 90245 90352		
 <p>Wechsel zum Polster KT Elephant</p>		80156			80156			80156		
 <p>Wechsel zu Luxushöhe (BSH 48,4) incl entsprechender Nachtkonsole Wechsel zu Super Luxushöhe (BSH 54,8) incl entsprechender Nachtkonsole Wechsel zu 120 - 140 cm Bettanlage</p>		80190 80098 80055			80190 80098 80055			80190 80098 80055		

## Fußteilvarianten

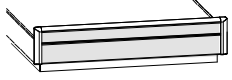
 <p>Wechsel zum hohen Stollen Fussteil (Bettseiten + Fußteil unten offen)</p>		80070			80070			80070		
 <p>Wechsel zum schwebendem Liegenfußteil (Bettseiten unten geschlossen)</p>		80078			80078			80078		
 <p>Wechsel zum hohen schwebendem Fussteil (Bettseiten unten geschlossen)</p>		80079			80079			80079		

Sonderanfertigungen, siehe Seite 5

# COMFORT-V

## Doppelbetten

### Vorschlagskombinationen - anbauen möglich!

#### Drehtürenschränke

Je Element 2 Einlegeböden, 1 Kleiderstange,  
Höhe 229,4 cm, Tiefe 59,5 cm inkl. Front

Schrankhöhe 229,4 oder  
207,0 cm preisgleich (90015)

#### Bettanlagen

Doppelbetten mit Liegenfussteil BSH 42,0 cm,  
160,180 oder 200/200 mit 2x Konsole  
standardmäßig 60 cm oder bei Angabe 46 cm



90 90 90

Breite = 269,2 cm

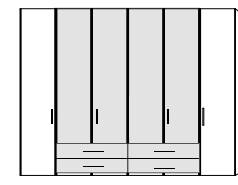



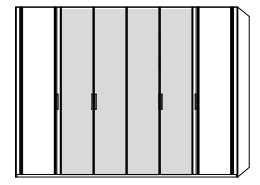

45 90 90 45

Breite = 269,2 cm



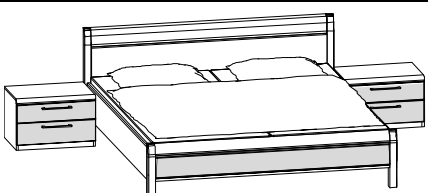
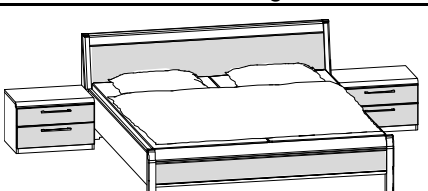
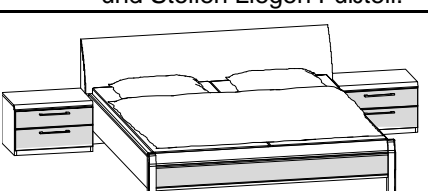

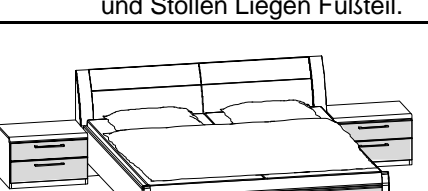
60 90 90 60

Breite = 300,0 cm

Beschreibung	Breite	Best.-Nr.	PG 1	PG 2	Best.-Nr.	PG 1	PG 2	Best.-Nr.	PG 1	PG 2
 <p>Bettanlage mit <b>Stollen</b> Kopfteil und Stollen Liegen Fußteil.</p>		<b>21</b>			<b>421</b>			<b>321</b>		
	Kranzleiste (KL) 33 mm	269,2	<b>90261</b>		<b>90261</b>					
	Passepartout (PP)	275,8	<b>90265</b>		<b>90265</b>					
	3er Set Stabbel.LED / Grund		<b>90353</b>		<b>90353</b>					
	Kranzleiste (KL) 33 mm	300,0	-	-	-	-	-	-	-	-
4er Set Stabbel.LED / Grund		-	-	-	-	-	-	-	-	
								<b>90161</b>		
								<b>90354</b>		
 <p>Bettanlage mit <b>Rahmen</b> Kopfteil und Stollen Liegen Fußteil.</p>		<b>31</b>			<b>431</b>			<b>331</b>		
	Kranzleiste (KL) 33 mm	269,2	<b>90261</b>		<b>90261</b>					
	Passepartout (PP)	275,8	<b>90265</b>		<b>90265</b>					
	3er Set Stabbel.LED / Grund		<b>90353</b>		<b>90353</b>					
	Kranzleiste (KL) 33 mm	300	-	-	-	-	-	-	-	-
4er Set Stabbel.LED / Grund		-	-	-	-	-	-	-	-	
								<b>90161</b>		
								<b>90354</b>		
 <p>Bettanlage mit <b>Bogen</b> Kopfteil und Stollen Liegen Fußteil.</p>		<b>41</b>			<b>441</b>			<b>341</b>		
	Kranzleiste (KL) 33 mm	269,2	<b>90261</b>		<b>90261</b>					
	Passepartout (PP)	275,8	<b>90265</b>		<b>90265</b>					
	3er Set Stabbel.LED / Grund		<b>90353</b>		<b>90353</b>					
	Kranzleiste (KL) 33 mm	300,0	-	-	-	-	-	-	-	-
4er Set Stabbel.LED / Grund		-	-	-	-	-	-	-	-	
								<b>90161</b>		
								<b>90354</b>		
 <p>Bettanlage mit <b>Sprossen</b> Kopfteil und Stollen Liegen Fußteil.</p>		<b>61</b>			<b>461</b>			<b>361</b>		
	Kranzleiste (KL) 33 mm	269,2	<b>90261</b>		<b>90261</b>					
	Passepartout (PP)	275,8	<b>90265</b>		<b>90265</b>					
	3er Set Stabbel.LED / Grund		<b>90353</b>		<b>90353</b>					
	Kranzleiste (KL) 33 mm	300,0	-	-	-	-	-	-	-	-
4er Set Stabbel.LED / Grund		-	-	-	-	-	-	-	-	
								<b>90161</b>		
								<b>90354</b>		
 <p>Bettanlage mit <b>Polster Kopfteil Weiss</b> und Stollen Liegen Fußteil.</p>		<b>71</b>			<b>471</b>			<b>371</b>		
	Kranzleiste (KL) 33 mm	269,2	<b>90261</b>		<b>90261</b>					
	Passepartout (PP)	275,8	<b>90265</b>		<b>90265</b>					
	3er Set Stabbel.LED / Grund		<b>90353</b>		<b>90353</b>					
	Kranzleiste (KL) 33 mm	300,0	-	-	-	-	-	-	-	-
4er Set Stabbel.LED / Grund		-	-	-	-	-	-	-	-	
								<b>90161</b>		
								<b>90354</b>		
 <p>Wechsel zur Luxushöhe (BSH 48,4) incl entsprechender Nachtkonsole</p> <p>Wechsel zur Super Luxushöhe (BSH 54,8) incl entsprechender Nachtkonsole</p>		<b>80390</b>			<b>80390</b>			<b>80390</b>		
		<b>80598</b>			<b>80598</b>			<b>80598</b>		

#### Fußteilvarianten

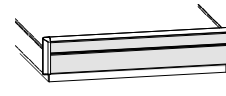
	Wechsel zum hohen Stollen Fussteil (Bettseiten + Fußteil unten offen)	<b>80070</b>			<b>80070</b>			<b>80070</b>		
	Wechsel zum schwebendem Liegenfußteil (Bettseiten unten geschlossen)	<b>80078</b>			<b>80078</b>			<b>80078</b>		
	Wechsel zum hohen schwebendem Fussteil (Bettseiten unten geschlossen)	<b>80079</b>			<b>80079</b>			<b>80079</b>		



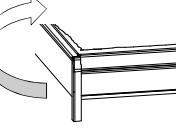



#### Sonderanfertigungen

	Stollen Liegenfussteil als Kopfteil Hohes Stollenfussteil als Kopfteil (Das Fußteil wird spiegelverkehrt angeschraubt!)	<b>80611</b> <b>80711</b>			<b>80611</b> <b>80711</b>			<b>80611</b> <b>80711</b>		
--	---	------------------------------	--	--	------------------------------	--	--	------------------------------	--	--

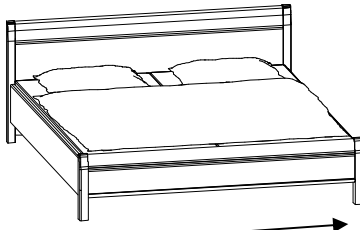
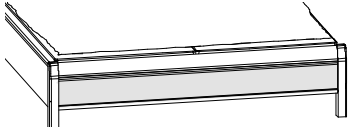
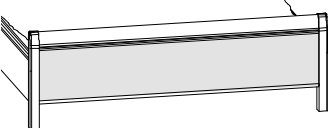
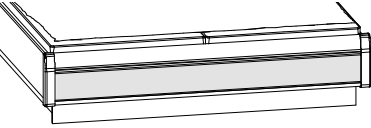
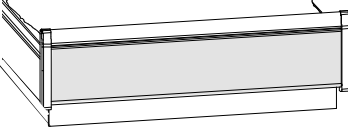
# COMFORT-V

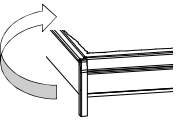
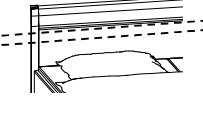

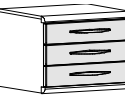
## Betten Kombinationen

\* Steckdose links oder rechts beim Einzelbett bitte angeben!  
Matratzenrahmen Einlegetiefe max. 18 cm

 89cm-99cm-109cm-129cm 149cm-169cm-189cm-209cm	Kopfteilhöhe (KTH) Bettseitenhöhe (BSH) Stelltiefe: / Breite:	Stollen (KTH Luxus = 93,5 cm/ Super Luxus identisch)		Rahmen (KTH Luxus = 91,4 cm/ Super Luxus = 97,8 cm)		Bogen (KTH Luxus = 90,4 cm/ Super Luxus = 96,8 cm) DB EB*		Sprossen (KTH Luxus = 93,5 cm/ Super Luxus identisch)		Polster Weiss (KTH Luxus = 96,0 cm/ Super Luxus = 102,8 cm)			
		Best.Nr.	PG 1	PG 2	Best.Nr.	PG 1	PG 2	Best.Nr.	PG 1	PG 2	Best.Nr.	PG 1	PG 2
<b>Stollenliegenfußteil</b> (Comforthöhe = 42,2 cm) (Luxushöhe H = 48,4 cm) (Super Luxus Höhe H = 54,8 cm) 	Liegefläche 80/200 90/200 100/200 120/200 140/200 160/200 180/200 200/200	EB DB	801100		801200		801300		801400		801500		
<b>Hohes Stollenfußteil</b> (Comforthöhe H = 59,6 cm) (Luxushöhe H = 72,4 cm) (Super Luxus Höhe H = 72,4 cm) 	80/200 90/200 100/200 120/200 140/200 160/200 180/200 200/200	EB DB	802100		802200		802300		802400		802500		
<b>Schwebendes Liegenfußteil</b> (Comforthöhe H = 42,2 cm) (Luxushöhe H = 48,4 cm) (Super Luxus Höhe H = 54,8 cm) 	80/200 90/200 100/200 120/200 140/200 160/200 180/200 200/200	EB DB	803100		803200		803300		803400		803500		
<b>Schwebendes Hohes Fußteil</b> (Comforthöhe H = 59,6 cm) (Luxushöhe H = 59,6 cm) (Super Luxus Höhe H = 63,0 cm) 	80/200 90/200 100/200 120/200 140/200 160/200 180/200 200/200	EB DB	804100		804200		804300		804400		804500		
											Wechsel zu Polsterkopfteil <b>Elephant</b> 80156		
 Wechsel zur Luxushöhe BSH: 48,4 cm Wechsel zur Super-Luxushöhe BSH: 54,8 cm			80090 80099		80090 80099		80090 80099		80090 80099		80090 80099		
 Stollen Liegenfussteil als Kopfteil Hohes Stollenfussteil als Kopfteil (Das Fußteil wird spiegelverkehrt angeschraubt!)			80611 80711		80611 80711		80611 80711		80611 80711		80611 80711		
 Kopfteil Höhenkürzungen im Raster von 3,2 cm, bis max. 16 cm			80014		Nicht möglich		Nicht möglich		80014		Nicht möglich		
 <b>Comfort</b> Konsole 46er 2 Schubkästen Konsole 60er 2 Schubkästen		Höhe 42,2 42,2	Tiefe 46,0 46,0	32002 22002		32002 22002		32002 22002		32002 22002		32002 22002	
 <b>Luxus</b> Konsole 46er 3 Schubkästen Konsole 60er 3 Schubkästen		48,6 48,6	46,0 46,0	33003 23003		33003 23003		33003 23003		33003 23003		33003 23003	
 <b>Super-Luxus</b> Konsole 46er 3 Schubkästen Konsole 60er 3 Schubkästen		55,0 55,0	46,0 46,0	330033 230033		330033 230033		330033 230033		330033 230033		330033 230033	



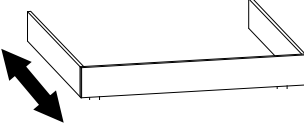
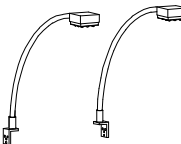
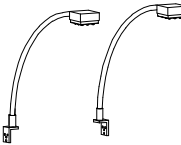
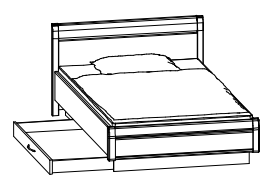
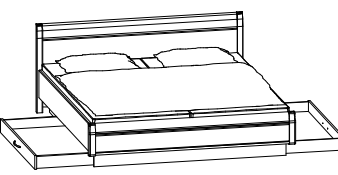
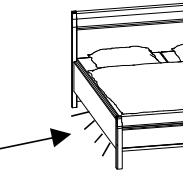
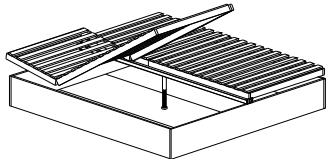
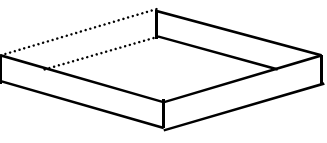
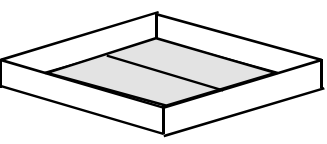



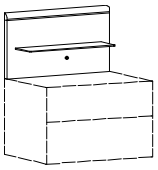
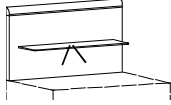

# COMFORT-V

## Betten Sonderanfertigungen / Zubehör

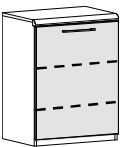
Beschreibung	Liegefläche	Comfort Betten			Luxus-Superl.- Betten		
		Best.-Nr.	PG 1	PG 2	Best.-Nr.	PG 1	PG 2
 <p>Sonderlänge/-tiefe            Bettseiten-Sonderlänge 190 cm            Bettseiten-Sonderlänge 210 cm            Bettseiten-Sonderlänge 220 cm            Für die SuperLuxus Höhe bitte eine 3 an die Best.-Nr. hängen.</p>		80010 80030 80040			80010 80030 80040		
 <p>LED Flex Leuchte "Chrom", mit USB-Anschluss,            LED Flex Leuchte "Chrom", mit USB-Anschluss,            1,2 Watt je Leuchte, EKK A++, 230 Volt, 1 Schalter je Strahler</p>		80113 80013			80113 80013		
 <p>LED Flex Leuchte "Nickel Matt", mit USB-Anschl            LED Flex Leuchte "Nickel Matt", mit USB-Anschl            1,2 Watt je Leuchte, EKK A++, 230 Volt, 1 Schalter je Strahler</p>		80034 80134			80034 80134		
 <p>Bett Schubkästen, links oder rechts für Einzelbetten, Blende ca. 20 cm vom Fußteil zurückspringend, bei gleicher Größe in allen Sonderlängen lieferbar. (Für Breiten 90-120 cm)            Blendhöhe: ca. 14 cm bei der Comfort Höhe.            Blendhöhe: ca. 20 cm bei der Luxus Höhe.            B/H/T in cm: 133,0/14,0/70,0</p>	links rechts	81003 81004			82003 82004		
 <p>Bett Schubkästen, links und rechts für Doppelbetten, Blende ca. 20 cm vom Fußteil zurückspringend, bei gleicher Größe in allen Sonderlängen lieferbar. (Für Breiten 140-200 cm)            Blendhöhe: ca. 14 cm bei der Comfort Höhe.            Blendhöhe: ca. 20 cm bei der Luxus Höhe.            B/H/T in cm: 133,0/14,0/70,0</p>		81000			82000		
 <p>Bett Unterflurbeleuchtung            (2er Set incl. Sensorschalter)</p>		80009			80009		
 <p>Bettkasten inkl. 2 Springaufrahmen. Bauhöhe 10 cm, 28 Leisten, große Bettkasten-Öffnung mit Gasfeder-Unterstützung und Kopf- sowie Fußteilverstellung, aufklappbare Höhe: 85 cm, ausklappbare, stabile Fußteilbeschläge. Geeignet für alle Matratzen. Bettkasten in Länge und Breite voll nutzbar.            Bettkastenhöhe: 20,5 cm bei der Comfort Höhe.            Bettkastenhöhe: 26,9 cm bei der Luxus Höhe.  <b>Für die SuperLuxus Höhe bitte eine 5, anstatt eine 3, an die Best.-Nr. hängen.</b></p>	80/200 90/200 100/200  160/200 180/200 200/200	80299 81299 82299  85299 86299 87299			802993 812993 822993  852993 862993 872993		
 <p>Bettseiten und Fussteil geschlossen. Für Stollenfußteile!</p>		80002	o.Ber.	o.Ber.	80002	o.Ber.	o.Ber.
 <p>Bettkasten ohne Lattenrahmen, voll nutzbar. Inkl. 2 Bodenplatten. Blende ca. 20 cm vom Fussteil zurückspringend. Bettkasten in Länge und Breite voll nutzbar.            Bettkasten für Einzelbett 80-120 cm            Bettkasten für Doppelbett 140-200 cm</p>		80112 80102			801123 801023		
 <p>Bett Doppelholm zur separaten Höhenverstellung, nicht in Kombination mit dem Motorrahmen einsetzbar!</p>		80800			80800		
 <p>Motorrahmen mit getrennter Kopf- u. Fußteilverstellung, höchster Liegekomfort über 7 Liegezone, mit 42 Leisten. Mit o.g. Bettkasten kombinierbar.            • Alle Federleisten unverrutschbar in d. holmübergreif.            Kappe – Matratze wird bis zum Rand hin voll unterstützt            • Besonders wirkungsvolle Schulterkomfortzone            • Bauhöhe elektrisch: 10 cm</p>	90/190 100/190 90/200 100/200	71199 72199 71299 72299			71199 72199 71299 72299		

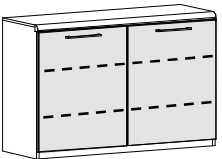
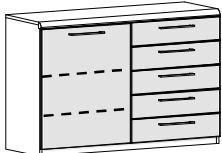
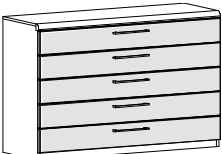
# COMFORT-V

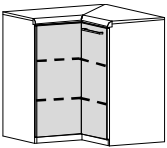
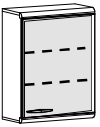
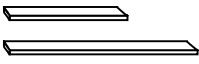
## Konsolen/Kommoden

incl. 2 Böden je Tür	Beschreibung	B	H	T incl. Griff	Best.-Nr.	PG 1	PG 2
	Paneelaufsatz inkl. Glasboden Aufsatz links Aufsatz rechts Aufsatz links Aufsatz rechts	46,0 46,0 60,0 60,0	36,3 36,3 36,3 36,3	19,0 19,0 19,0 19,0	<b>30116</b> <b>30126</b> <b>20116</b> <b>20126</b>		
	LED Glasbodenbeleuchtung für Paneelaufsatz (1Stück) LED Glasbodenbeleuchtung für Paneelaufsatz (1Stück)	46,0 60,0			<b>80037</b> <b>80029</b>		
	Hängeablage mit Holzboden Hängeablage mit Glasboden Hängeablage mit Holzboden Hängeablage mit Glasboden	46,0 46,0 60,0 60,0	15,0 15,0 15,0 15,0	18,0 18,0 18,0 18,0	<b>10041</b> <b>10042</b> <b>10061</b> <b>10062</b>		
	Türenkommode Tür links Tür rechts	60,0 60,0	84,9 84,9	46,0 46,0	<b>21016</b> <b>21026</b>		
	Schubkastenkommode 5 Schubkästen	60,0	84,9	46,0	<b>25006</b>		
	Türenkommode 2-türig	120,0	84,9	46,0	<b>52006</b>		
	Kombikommode 5 Schubkästen Tür links Tür rechts	120,0 120,0	84,9 84,9	46,0 46,0	<b>56016</b> <b>56026</b>		
	Schubladenkommode 5 Schubkästen	120,0	84,9	46,0	<b>55006</b>		
	Superkombikommode 5 Schubkästen Tür links + rechts Tür links + rechts	151,0	84,9	46,0	<b>67006</b>		
	Eckkommode 2-türig	74,5	84,9	46,0	<b>196</b>		
	Hängeschrank Tür links Tür rechts inkl. Wandmontage Set, inkl. Beschläge für Festmauerwerk, Innentiefe 25 cm	60,0 60,0	84,9 84,9	34,0 34,0	<b>21216</b> <b>21226</b>		
	Wandsteckbord inkl. Wandmontage Set, inkl. Beschläge für Festmauerwerk 46er 60er 90er 160er 180er 200er	42,0 56,0 90,0 169,0 189,0 209,0	3,3 3,3 3,3 3,3 3,3 3,3	17,0 17,0 17,0 17,0 17,0 17,0	<b>10040</b> <b>10060</b> <b>10090</b> <b>10160</b> <b>10180</b> <b>10200</b>		
	Kristallspiegel, senkrecht und waagrecht zu hängen	116,0	62,0	3,0	<b>70005</b>		



# COMFORT-V

## TWIN Betten (zwei Einzelbetten ohne "Besucherritze", mit hohem Stollen Fußteil)

Rahmenaufgabe 4-fach höhenverstellbar, Raster = 2,5 cm

Matratzenrahmen Einlegetiefe max .18 cm

FTH Comfort = 59,6 cm / Luxus = 72,4 cm / Super Luxus = 72.4 cm

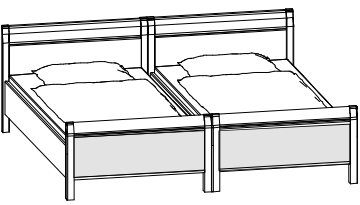
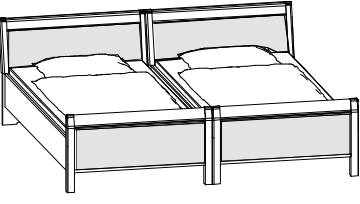
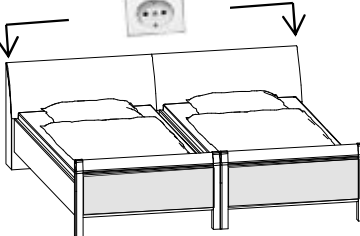
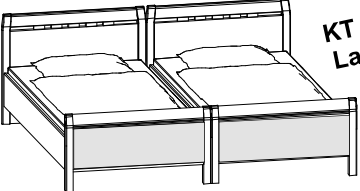
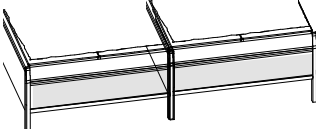
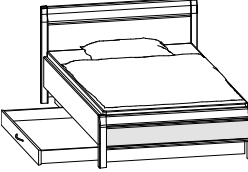
				Comfort Bett Bettseitenhöhe: 42,0 cm Kopfteilhöhe: 87,1 cm			Luxus Bett Bettseitenhöhe: 48,4 cm Kopfteilhöhe: 93,5 cm			Super Luxus Bett Bettseitenhöhe: 54,8 cm Kopfteilhöhe: 93,5 cm		
	Liegefläche in cm	B	T	Best.-Nr.	PG 1	PG2	Best.-Nr.	PG 1	PG2	Best.-Nr.	PG 1	PG2
	160/200	174,0	211,0	<b>85081</b>			<b>85082</b>			<b>85083</b>		
	180/200	194,0	211,0	<b>86081</b>			<b>86082</b>			<b>86083</b>		
	200/200	214,0	211,0	<b>87081</b>			<b>87082</b>			<b>87083</b>		
	Liegefläche in cm	B	T	Best.-Nr.	PG 1	PG2	Best.-Nr.	PG 1	PG2	Best.-Nr.	PG 1	PG2
	160/200	178,0	217,0	<b>85085</b>			<b>85086</b>			<b>85087</b>		
	180/200	198,0	217,0	<b>86085</b>			<b>86086</b>			<b>86087</b>		
	200/200	218,0	217,0	<b>87085</b>			<b>87086</b>			<b>87087</b>		
	Liegefläche in cm	B	T	Best.-Nr.	PG 1	PG2	Best.-Nr.	PG 1	PG2	Best.-Nr.	PG 1	PG2
	160/200	178,0	223,0	<b>85071</b>			<b>85072</b>			<b>85073</b>		
	180/200	198,0	223,0	<b>86071</b>			<b>86072</b>			<b>86073</b>		
	200/200	218,0	223,0	<b>87071</b>			<b>87072</b>			<b>87073</b>		
 <b>KT NICHT in Lack Weiss</b>	Liegefläche in cm	B	T	Best.-Nr.	PG 1	PG2	Best.-Nr.	PG 1	PG2	Best.-Nr.	PG 1	PG2
	160/200	174,0	211,0	<b>85075</b>			<b>85076</b>			<b>85077</b>		
	180/200	194,0	211,0	<b>86075</b>			<b>86076</b>			<b>86077</b>		
	200/200	214,0	211,0	<b>87075</b>			<b>87076</b>			<b>87077</b>		
	Wechsel zum Stollen Liegenfußteil (Bettseiten + Fußteil unten offen)			<b>80075</b>			<b>80075</b>			<b>80075</b>		
	Für Twin Betten: Einzelbett, Höhe ca.14 cm, ca. 20 cm vom Fußteil zurückspringend, bei gleicher			<b>81003</b> <b>81004</b>			<b>82003</b> <b>82004</b>			<b>82003</b> <b>82004</b>		

Diese Betten können sowohl als Doppelbetten ohne "Besucherritze" gestellt werden, als auch in zwei freistehende Einzelbetten getrennt werden.



Variante 1: Montage als Doppelbett ohne "Besucherritze"

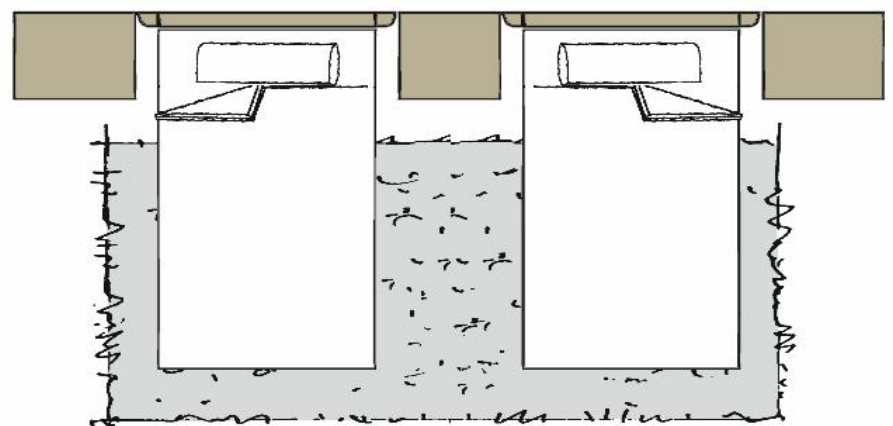

Variante 2: Montage als freistehende Einzelbetten

# COMFORT-V

## Kleiderschranksystem 1 ohne Kranzleiste Schrankskombinationen, schlichte Türen

incl. 2 Böden, 1 Kleiderstange je Fach  
Schrankschöhe 229,4 cm, Schranktiefe 59,5 incl. Tür  
Korpus innen Echtholz furniert. Lack Weiss auch innen in Lack Weiss!

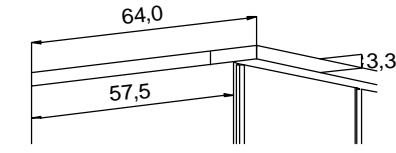

Kranzleiste siehe System 2

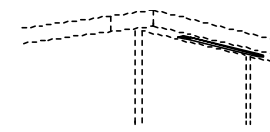

Stabbeleuchtung optional

Schrankschöhe 229,4 oder  
207,0 cm preisgleich (90015)

Je Element ein Griff	Beschreibung	B	Best.-Nr.	PG 1	PG 2
<b>Grundschranks inkl. 2 Außenseiten</b>					
	3-trg. 45L/45R/45R, 45er Frontschubkasten Set	135,5	<b>2030</b>		
	3-trg. 45L/45R/45R, 45er Frontschubkasten Set, 1 Spiegel	135,5	<b>2033</b>		
	LED Lichtleiste 45er cm für Frontsk	45,0	<b>90140</b>		
	Kranzleiste (KL) 33 mm	135,5	<b>90231</b>		
	Passepartout (PP)	142,1	<b>90235</b>		
	LED Lichtleiste 135 cm für KL/PP	135,0	<b>90136</b>		
	4-trg. 45L/90/45R, 90er Frontschubkasten Set	180,1	<b>2040</b>		
	4-trg. 45L/90/45R, 90er Frontschubkasten Set, 2 Spiegel	180,1	<b>2043</b>		
	LED Lichtleiste 90er cm für Frontsk	90,0	<b>90190</b>		
	Kranzleiste (KL) 33 mm	180,1	<b>90241</b>		
	Passepartout (PP)	186,7	<b>90245</b>		
	LED Lichtleiste 180 cm für KL/PP	180,0	<b>90183</b>		
	5-trg. 45L90/45R/45R, 90er u. 45er Frontschubkasten Set	224,6	<b>2050</b>		
	5-trg. 45L90/45R/45R, 90er u. 45er Frontschubkasten Set, 3 Spiegel	224,6	<b>2053</b>		
	LED Lichtleiste 135 cm für Frontsk.-Blende		<b>90130</b>		
	Kranzleiste (KL) 33 mm	224,6	<b>90251</b>		
	Passepartout (PP)	231,2	<b>90255</b>		
	LED Lichtleiste 135 cm für KL/PP	135,0	<b>90136</b>		
	6-trg. 45L/90/90/45R, 2x 90er Frontschubkasten Set	269,2	<b>2060</b>		
	6-trg. 45L/90/90/45R, 2x 90er Frontschubkasten Set, 4 Spiegel	269,2	<b>2063</b>		
	LED Lichtleiste 180er cm für Frontsk.-Blende		<b>90180</b>		
	Kranzleiste (KL) 33 mm	269,2	<b>90261</b>		
	Passepartout (PP)	275,8	<b>90265</b>		
	LED Lichtleiste 180 cm für KL/PP	180,0	<b>90183</b>		
	7-trg. 90/90/45R/90, 90er u. 45er Frontschubkasten Set	313,7	<b>2070</b>		
	7-trg. 90/90/45R/90, 90er u. 45er Frontschubkasten Set, 3 Spiegel	313,7	<b>2073</b>		
	LED Lichtleiste 135 cm für Frontsk.-Blende		<b>90130</b>		
	Kranzleiste (KL) 33 mm	313,7	<b>90271</b>		
	Passepartout (PP)	320,3	<b>90275</b>		
	LED Lichtleiste 135 cm für KL/PP	135,0	<b>90136</b>		
	8-trg. 45L/90/90/45R, 2x 90er Frontschubkasten Set	358,3	<b>2080</b>		
	8-trg. 45L/90/90/45R, 2x 90er Frontschubkasten Set, 4 Spiegel	358,3	<b>2083</b>		
	LED Lichtleiste 180er cm für Frontsk.-Blende		<b>90180</b>		
	Kranzleiste (KL) 33 mm	358,3	<b>90281</b>		
	Passepartout (PP)	364,9	<b>90285</b>		
	LED Lichtleiste 180 cm für KL/PP	180,0	<b>90183</b>		
<b>Schranks-Frontvarianten</b>					
	Spiegel über Frontschübe				
	Linkstür, 45	34,1	<b>90628</b>		
	Rechtstür, 45	34,1	<b>90728</b>		
<b>Schranks-Anbauelemente inkl. einer Mittelseite</b>					
	Anbauschrank mit Frontschubkasten Set				
	1-türig links, 45er Frontschubkasten Set	44,5	<b>2013</b>		
	1-türig rechts, 45er Frontschubkasten Set	44,5	<b>2011</b>		
	Kranzleiste (KL) 33 mm	-	<b>90316</b>		
	Passepartout (PP)	-	<b>90315</b>		
	1er Set Stabbel.LED / Anbau		<b>90350</b>		
	Anbauschrank mit Frontschubkasten Set				
	2-trg. 90, 90er Frontschubkasten Set	89,1	<b>2023</b>		
	Kranzleiste (KL) 33 mm	-	<b>90326</b>		
	Passepartout (PP)	-	<b>90325</b>		
	1er Set Stabbel.LED / Anbau		<b>90350</b>		
	Zweite Standard DTS-Höhe 207,0 cm Korpusmass		<b>90015</b>	-,-	-,-

**Höhe 207,0 cm  
inkl. PP oder KL 210 cm  
Preisgleich!**

\*\*\*Bei der Ausführung Lack Weiss Absetzung Hochglanz Weiss sind **nur die Mitteltüren in Hochglanz Weiss!** Sofern die gesamte Front in Hochglanz gewünscht wird, bitte angeben!\*\*\*

# COMFORT-V

## Kleiderschranksystem 2 Schlichte Türen

incl. 2 Böden, 1 Kleiderstange je Fach  
Schrankschöhe 229,4 cm, Schranktiefe 59,5 incl. Tür  
Korpus innen Echtholz furniert. Lack Weiss auch innen in Lack Weiss!

**Schrankschöhe 229,4 oder  
207,0 cm preisgleich (90015)**

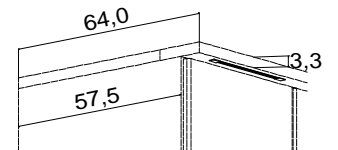
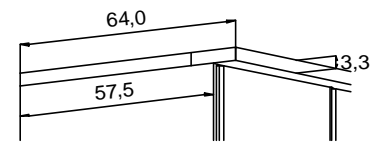

Für den Aufbau in einer Nische benötigen Sie mind. 3 cm Luft in der Breite und 2 cm Luft zur Decke.

Kranz (KL) 33 mm korpusbündig ohne Bel., Schrankhöhe 232,7 cm

Stabbeleuchtung  
← Kranzleiste mit bestellen!

Je Element ein Griff	Beschreibung	B	Best.-Nr.	PG 1	PG 2	Best.-Nr.	PG 1	PG 2	Best.-Nr.	Anzahl Leuchten	PG 1-2
----------------------	--------------	---	-----------	------	------	-----------	------	------	-----------	-----------------	--------

### Grundschränke 1-8-türig inkl. 2 Außenseiten

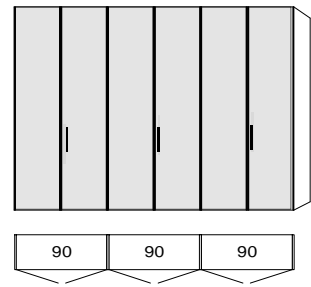

- 1-türig 45 links
- 1-türig 45 rechts
- 2-türig 90
- 3-türig 90/45R
- 4-türig 90/90
- 5-türig 90/45R/90
- 6-türig 90/90/90
- 7-türig 90/90/45R/90
- 8-türig 90/90/90/90

46,4	<b>93313</b>					<b>90211</b>			<b>90351</b>	1	
46,4	<b>93013</b>					<b>90211</b>			<b>90351</b>	1	
91,0	<b>93023</b>					<b>90221</b>			<b>90351</b>	1	
135,5	<b>93033</b>					<b>90231</b>			<b>90352</b>	2	
180,1	<b>93043</b>					<b>90241</b>			<b>90352</b>	2	
224,6	<b>93053</b>					<b>90251</b>			<b>90353</b>	3	
269,2	<b>93063</b>					<b>90261</b>			<b>90353</b>	3	
313,7	<b>93073</b>					<b>90271</b>			<b>90354</b>	4	
358,3	<b>93083</b>					<b>90281</b>			<b>90354</b>	4	

### Passepartout (PP)

je 2,7 cm seitlich überstehend überstehend. Tiefe = 60 cm

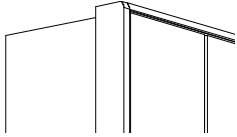

- 1-türig
- 2-türig
- 3-türig, 90/45R
- 4-türig
- 5-türig, 90/45R/90
- 6-türig
- 7-türig, 90/90/45R/90
- 8-türig

53,0	<b>90215</b>								<b>90351</b>	1	
97,6	<b>90225</b>								<b>90351</b>	1	
142,1	<b>90235</b>								<b>90352</b>	2	
186,7	<b>90245</b>								<b>90352</b>	2	
231,2	<b>90255</b>								<b>90353</b>	3	
275,8	<b>90265</b>								<b>90353</b>	3	
320,3	<b>90275</b>								<b>90354</b>	4	
364,9	<b>90285</b>								<b>90354</b>	4	

### Anbauschränke 1-2-türig inkl. 1 Mittelseite

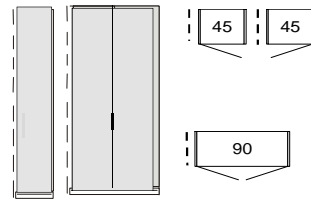

- 1-türig links
- 1-türig rechts
- Passepartout (PP)
- 2-türig
- Passepartout (PP)

44,5	<b>93113</b>					<b>90311</b>			<b>90350</b>	1	
44,5	<b>93213</b>					<b>90311</b>			<b>90350</b>	1	
-						<b>90315</b>			<b>90350</b>	1	
89,1	<b>93223</b>					<b>90321</b>			<b>90350</b>	1	
-						<b>90325</b>			<b>90350</b>	1	

### Eck- und Anbauschranks abgeschrägt, (Grundschranks incl. 2 Außenseiten. Anbauschranks incl. 1 x Mittelseite)

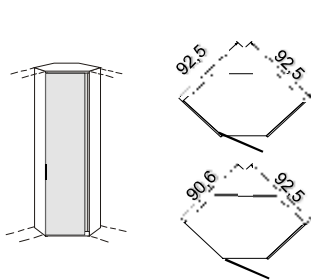

- Grundschranks Ecke 45°
- 1-türig links
- 1-türig rechts
- Passepartout hier nicht möglich!
- Anbauschranks Ecke 45°
- 1-türig links, (Schenkel re. 90,6 cm)
- 1-türig rechts, (Schenkel li. 90,6 cm)
- Passepartout (PP)

92,5	<b>93792</b>					<b>90561</b>			<b>90351</b>	1	
92,5	<b>93692</b>					<b>90561</b>			<b>90351</b>	1	
-											
92,5	<b>93793</b>					<b>90361</b>			<b>90350</b>	1	
92,5	<b>93693</b>					<b>90361</b>			<b>90350</b>	1	
-						<b>90365</b>			<b>90350</b>	1	

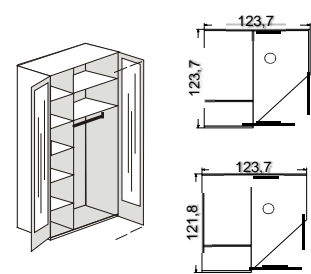

- Grundschranks Ecke begehbar, 2-türig, inkl. 2 Innenspiegel + Innenbel.
- Passepartout hier nicht möglich!
- Anbauschranks Ecke begehbar, 2-türig, inkl. 2 Innenspiegel + Innenbel., (Schenkel rechts 121,8 cm)
- Passepartout (PP)

123,7	<b>93192</b>					<b>90821</b>			<b>90351</b>	1	
-											
123,7	<b>93193</b>					<b>90421</b>			<b>90350</b>	1	
-						<b>90425</b>			<b>90350</b>	1	

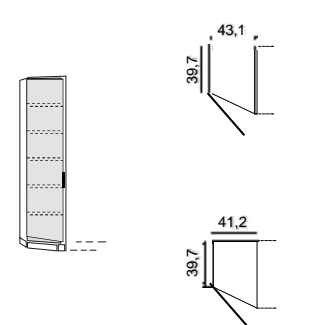

- Grundschranks abgeschrägt 5 Böden
- 1-türig links
- 1-türig rechts
- Passepartout hier nicht möglich!
- Anbauschranks abgeschrägt 5 Böden
- 1-türig links
- 1-türig rechts
- Passepartout links (PP)
- Passepartout rechts (PP)

43,1	<b>93612</b>					<b>90621</b>			<b>90351</b>	1	
43,1	<b>93712</b>					<b>90721</b>			<b>90351</b>	1	
41,2	<b>93613</b>					<b>90611</b>			<b>90350</b>	1	
41,2	<b>93713</b>					<b>90711</b>			<b>90350</b>	1	
						<b>90825</b>			<b>90350</b>	1	
						<b>90925</b>			<b>90350</b>	1	

### Schranks-Frontvarianten



	Spiegel für schlichte Türen Linkstür (45L) Rechtstür (45R) Glasbreite 34,1 cm breit		<b>90615</b> <b>90715</b>								
	Frontwechsel, Tür furniert in Korpusausführung (statt Absetzung) Bitte Position angeben Linkstür Rechtstür		<b>90639</b> <b>90739</b>	-,-	-,-						

# COMFORT-V

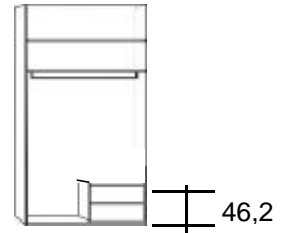
Schlichte Türen mit Griff für Schranksystem 2

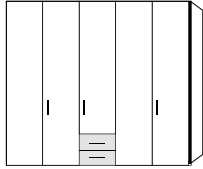
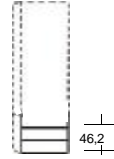
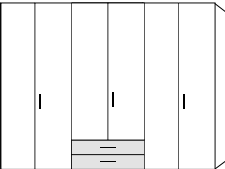
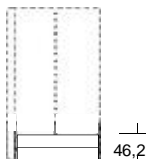

## Front Einbau Elemente in vorhandenen Schrank (Bitte Frontskizze beifügen)

Beschreibung		Best.-Nr.	PG 1	PG 2
  <p><b>90132</b></p>	<p>Frontschübe im 45er Element, 2 Schübe mit Griff, Linkstür mit Griff, Rechtstür</p> <p><b>Für Kleiderschranksystem 2</b></p>	<p><b>90102</b> <b>90132</b></p>		
  <p><b>90402</b></p>	<p>Frontschübe im 90er Element, 2 Schübe 2 Schübe incl 2 x Spiegeltüren</p> <p><b>Für Kleiderschranksystem 2</b></p>	<p><b>90402</b> <b>90502</b></p>		
<b>Spiegel für 45er Frontschübe</b>				
	<p>Spiegel über Frontschübe Spiegelbreite 34,1 cm Linkstür, 45 Rechtstür, 45</p>	<p><b>90628</b> <b>90728</b></p>		

# COMFORT-V

## Kleiderschranksystem 3 ohne Kranzleiste 60er Außentüren mit Profil 45er Mitteltüren Schlicht

incl. 2 Böden, 1 Kleiderstange je Fach  
Schrankschöhe 229,4 cm, Schranktiefe 61,0 incl. Tür  
Korpus innen Echtholz furniert. Lack Weiss auch innen in Lack Weiss!

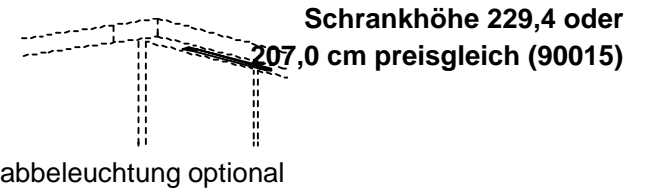
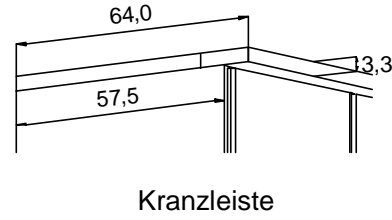

Je Element ein Griff	Beschreibung	B	Best.-Nr.	PG 1	PG 2
<b>Grundschranks inkl. 2 Außenseiten</b>					
	3-trg. 60L/90/60R	166,3	<b>3030</b>		
	3-trg. 60L/90/60R, 1 Spiegel	166,3	<b>3033</b>		
	Kranzleiste (KL) 33 mm	166,3	<b>90131</b>		
	2er Set Stabbel.LED / Grund		<b>90352</b>		
	4-trg. 60L/90/60R	210,9	<b>3040</b>		
	4-trg. 60L/90/60R, 2 Spiegel	210,9	<b>3043</b>		
	Kranzleiste (KL) 33 mm	211,0	<b>90141</b>		
	3er Set Stabbel.LED / Grund		<b>90353</b>		
	5-trg. 60L/90/45R/60R	255,4	<b>3050</b>		
	5-trg. 60L/90/45R/60R, 3 Spiegel	255,4	<b>3053</b>		
	Kranzleiste (KL) 33 mm	255,0	<b>90151</b>		
	3er Set Stabbel.LED / Grund		<b>90353</b>		
	6-trg. 60L/90/90/60R	300,0	<b>3060</b>		
	6-trg. 60L/90/90/60R, 4 Spiegel	300,0	<b>3063</b>		
	Kranzleiste (KL) 33 mm	300,0	<b>90161</b>		
	4er Set Stabbel.LED / Grund		<b>90354</b>		
<b>Schranks-Anbauelemente inkl. einer Mittelseite</b>					
	Anbauschranks	44,5	<b>93113</b>		
	1-türig links	44,5	<b>93213</b>		
	1-türig rechts	-	<b>90311</b>		
	Kranzleiste (KL) 33 mm	-	<b>90315</b>		
	Passepartout (PP)	-	<b>90350</b>		
	Anbauschranks	89,1	<b>93223</b>		
	2-türig	-	<b>90321</b>		
	Kranzleiste (KL) 33 mm	-	<b>90325</b>		
	Passepartout (PP)	-	<b>90350</b>		
	1er Set Stabbel.LED / Anbau				
	Zweite Standard DTS-Höhe 207,0 cm Korpusmass		<b>90015</b>		

# COMFORT-V

## Kleiderschranksystem 4 Schwebetüren

incl. 2 Böden, 1 Kleiderstange je Fach,  
Schrankhöhe 230,4 cm, Schranktiefe 68,0 cm incl. Front,  
Korpus innen furniert. Bei Lack Weiss auch innen in Lack weiss!

Schrankhöhe 230,4 oder  
208,0 cm preisgleich  
(90040)

je 5,2 cm seitlicher Passepartoutüberstand

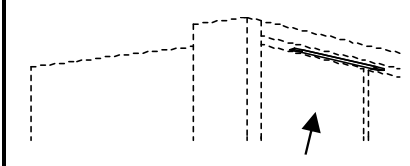
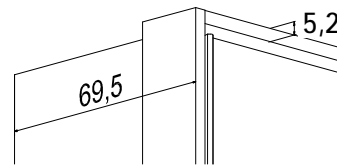

Führung in einer Doppelschiene oben,  
2 Schwebetüren inkl. Dämpfungsbeschlag

ohne Passepartout

Passepartout (PP) ohne  
Beleuchtung

Stabbeleuchtung für PP, á 3,5 Watt  
← PP-Rahmen mit bestellen!

Schwebetüren mit acht Kassetten und Griffleiste furniert	Beschreibung	Breite	Best.-Nr.	PG 1	PG 2	Passepartout (PP) ohne Beleuchtung				Stabbeleuchtung für PP, á 3,5 Watt ← PP-Rahmen mit bestellen!		
						Best.-Nr.	Breite	PG 1	PG 2	Best.-Nr.	Anzahl Leuchten	PG 1 -2
	8-Kassetten furniert											
	180er 90/90	181,5	<b>961800</b>			<b>901800</b>	191,9			<b>903502</b>	2	
	210er 45/60/60/45	212,1	<b>962100</b>			<b>902100</b>	222,5			<b>903502</b>	2	
	240er 45/60/90/45	241,3	<b>962400</b>			<b>902400</b>	251,7			<b>903502</b>	2	
	270er 45/90/90/45	270,5	<b>962700</b>			<b>902700</b>	280,9			<b>903502</b>	2	
	300er 90/60/60/90	301,3	<b>963000</b>			<b>903000</b>	311,7			<b>903504</b>	4	
	330er 60/90/90/90	330,5	<b>963300</b>			<b>903300</b>	340,9			<b>903504</b>	4	

## Schwebetüren mit Spiegel

Schwebetüren mit vier Kassetten furniert, 4 x Spiegel	Beschreibung	Breite	Best.-Nr.	PG 1	PG 2	Passepartout (PP) ohne Beleuchtung				Stabbeleuchtung für PP, á 3,5 Watt ← PP-Rahmen mit bestellen!		
						Best.-Nr.	Breite	PG 1	PG 2	Best.-Nr.	Anzahl Leuchten	PG 1 -2
	4-Kassetten furniert, 4 x Spiegel											
	180er 90/90	181,5	<b>961804</b>			<b>901800</b>	191,9			<b>903502</b>	2	
	210er 45/60/60/45	212,1	<b>962104</b>			<b>902100</b>	222,5			<b>903502</b>	2	
	240er 45/60/90/45	241,3	<b>962404</b>			<b>902400</b>	251,7			<b>903502</b>	2	
	270er 45/90/90/45	270,5	<b>962704</b>			<b>902700</b>	280,9			<b>903502</b>	2	
	300er 90/60/60/90	301,3	<b>963004</b>			<b>903000</b>	311,7			<b>903504</b>	4	
330er 60/90/90/90	330,5	<b>963304</b>			<b>903300</b>	340,9			<b>903504</b>	4		

	Höhenkürzung Schwebetürenschranks, Korpus 208 cm Stets von oben, die 1. Kassette	<b>90040</b>	<b>ohne Mehrpreis</b>								
--	---	--------------	-----------------------	--	--	--	--	--	--	--	--

Grundriss Zeichnungen der Schwebetüren  
Anordnung der Elemente

Tür Öffnungsmaß

	180er	81,1
	210er	95,7
	240er	111,1
	270er	125,7
	300er	141,1
	330er	155,7













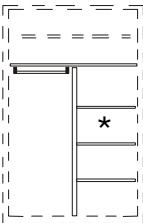

\*für Schrankzubehörteile voll nutzbar

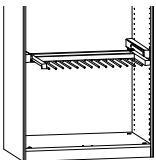
Bestell Nr. 90040

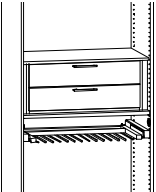

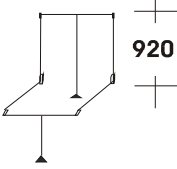
# COMFORT-V

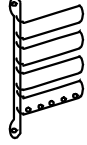
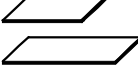
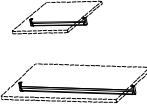
## Zubehör, Schrankinnenausstattung (Lack Weiss\*)

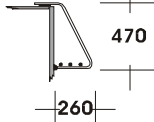
Beschreibung	Best. Nr	PG 1-2	Beschreibung	Best. Nr	PG1-2
 <p><b>Innenschübe: 45er</b> 2er Set, B/H 45/37 cm * auch für das Comfort Set geeignet!</p>	✓ <b>70122</b>		 <p><b>Innenschübe: 45er</b> 3er Set, B/H 45/54 cm * auch für das Comfort Set geeignet!</p>	✓ <b>70622</b>	
 <p><b>Innenschübe: 90er</b> 2er Set, B/H 90/37 cm</p>	✓ <b>70133</b>		 <p><b>Innenschübe: 90er</b> 3er Set, B/H 90/54 cm</p>	✓ <b>70633</b>	
 <b>Innenschubkästen können mit einem zusätzlichen Einlegeboden in der Höhe variabel eingebaut werden.</b>					
 <p><b>T-Einteilung</b> inkl. 1 Mittelwand, H:160,5 cm, 3 Böden und einer kurzen Kleiderstange Innenschübe 45er + 50er geeignet</p>	<b>91335</b>		 <p>Innenspiegel für Schranktür 135 x 30,6 cm, (bauseitige Montage)</p>	<b>70004</b>	
 <p>Hosenhalter für 90er Elemente für 14 Hosen (Variabel im Raster zu montieren)</p>	✓ <b>70330</b>		 <p>4er Set Weitwinkelscharniere 165°, gedämpft ACHTUNG: Nur für Schrank- und Schrankkommodentüren. Nicht für Eck- oder Schrägelemente und Kommoden geeignet.</p>	<b>70024</b>	
 <p>Bückfreie Zone bestehend aus: 90er Innenschubkasten, 2 Schübe, 1 Einlegeboden, 1 Hosenhalter</p>	<b>70130</b>				
 <p>LED Lichtleiste für Schrankinnenbeleuchtung L=152 cm (Pro Leiste 1 x Sensor) 1er Set 2er Set 3er Set</p>	<b>71041</b> <b>71042</b> <b>71043</b>		 <p>920 Kleiderlift, für Elemente ab 90 cm Max. Belastung 10 kg. (Variabel in der Breite zu verstellen)</p>	<b>70045</b>	
 <p>Halter für: Krawatten, Gürtel und Tücher</p>			 <p>Halter für: Krawatten, Gürtel und Tücher</p>	<b>70043</b>	
 <p>Einlegeboden für Fach 45 cm Fach 60 cm Fach 90 cm</p>	<b>71010</b> <b>71061</b> <b>71011</b>		 <p>Kleiderstange für Fach 45 cm Fach 60 cm Fach 90 cm</p>	<b>70040</b> <b>70061</b> <b>70041</b>	
 <p>Schrägboden links Schrägboden rechts</p>	<b>71018</b> <b>71028</b>				
 <p>Eckschrankboden 45°</p>	<b>71027</b>		 <p>470 260 Kleiderboy (Montage an Kranz- und Außenseite)</p>	<b>70047</b>	

### Planungshinweise:

✓ Bei Schwebetürenschränken bitte die Elemente mit dem Kennzeichen beachten. Diese sind für Innenzubehör voll nutzbar  
Innenschübe, Hosenhalter und Kleiderlift, können in der 2. Standardtiefe von 44,5 cm nicht bestellt werden - keine Funktion!



1. Kleiderboy
2. Kleiderstange
3. Innenschübe
4. T-Einteilung
5. Innenschübe für T-Einteilung
6. zusätzlicher Einlegeboden
7. Hosenhalter
8. Kleiderlift

\* Bei der Korpusausführung furniert, ist der Korpus innen furniert. Ebenso die Front der Innenschubkästen.

# COMFORT-V

## Sonderanfertigungen

Montagehinweis: Für den Aufbau in einer Nische benötigen Sie mind. 3 cm Luft in der Breite und 2 cm Luft zur Decke.

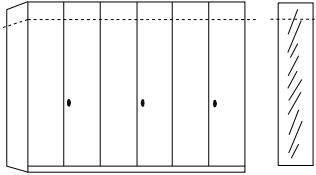
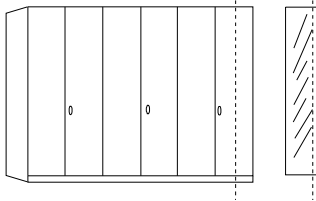
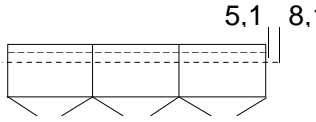
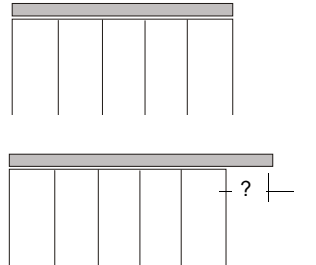
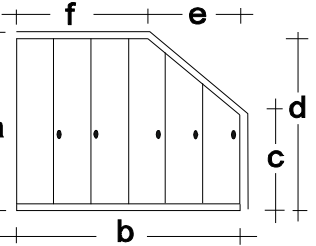
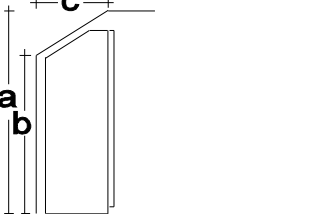
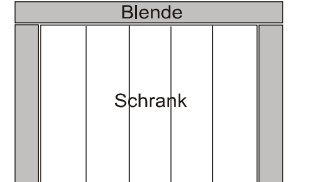
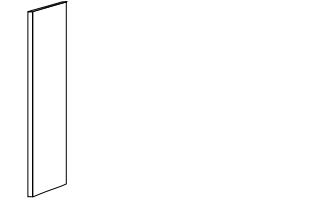
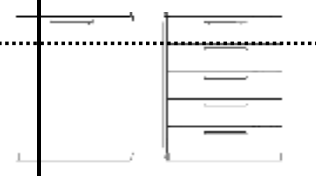
Beschreibung	Best.-Nr.	PG 1-2
 <p>Höhenkürzungen jeweils im Raster von 3,2 cm Spiegel Höhenkürzung Sockelkürzungen max. 2 cm, nur beim DTS</p> <p>Höhenkürzung Schwebetürenschränk, Korpus 208 cm</p>	<p>pro Tür pro Spiegel pro Element</p> <p>Stets von oben, die 1. Kassette</p>	<p><b>90010</b> <b>90020</b> <b>90030</b> <b>90040</b></p>
 <p>Breitenkürzung Breitenkürzung Breitenkürzung Spiegel Breitenkürzung</p>	<p>am Einzelement an 1 Tür vom 2-trg. Element an 2 Türen vom 2-trg. Element pro Spiegel</p>	<p><b>90006</b> <b>90008</b> <b>90009</b> <b>90022</b></p>
 <p>5,1 8,1</p> <p>Tiefenkürzungen mind. 2 cm jedoch nicht möglich im Bereich von 5,1 - 8,1 cm Keine Kürzung bei Innenschüben!</p>	<p>pro Element</p>	<p><b>90016</b></p>
 <p>Passepartout korpusbündig, Seitenteile werden weggelassen, Kopfkanten werden aufgezogen</p> <p>Kranzleiste oder Passepartout seitlich überstehend. Bitte gewünschten Überstand angeben!</p>	<p>links rechts</p>	<p><b>90210</b> <b>90300</b> <b>90301</b></p>
 <p>Abschrägungen seitlich nur bei 1-türigen Elementen möglich. Alle abgeschrägten Türen sind einheitlich links oder rechts angeschlagen. Bitte unbedingt alle Maße (a-f) angeben! Abschrägungen bei Spiegeltüren nicht möglich.</p> <p>Türen mit Dachabschrägung sind mit Weitwinkelscharnieren ausgestattet!</p>	<p>pro Tür</p>	<p><b>90101</b></p>
 <p>Abschrägungen hinten. Bitte alle Maße (a-c) angeben!</p>	<p>pro Element</p>	<p><b>90012</b></p>
 <p>Blende</p> <p>Schränk</p> <p>Blenden: Gesamtlänge (ohne Fuge) max. 228 cm</p> <p>Kantenbearbeitung</p>	<p>je qm pro lfd. Meter</p>	<p><b>71000</b> <b>71001</b></p>
 <p>Schränkseite links Schränkseite rechts</p> <p>Mittelwand echtholzfurniert</p>	<p>Mittelwand</p>	<p><b>91415</b> <b>91405</b> <b>91305</b></p>
<h3>Sonderanfertigungen Konsolen und Kommoden</h3>		
 <p>Höhenkürzungen Konsolen, Tür-, Schubladenkommoden (nur im Schubladenrastermaß)</p> <p>Breitenkürzung (nicht bei Schubladen) Türkommoden, Eckkommoden bis 15 cm pro Schenkel</p>	<p></p>	<p><b>20003</b> <b>20001</b></p>









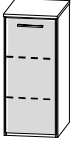
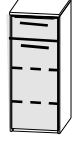

# COMFORT-V

## Schrankkommoden H: 116 cm, mit Griff (Schübe incl. Teilauszug)

Schrankkommode, mit schlichten Türen und Schubkästen, inkl. durchgehendem Abdeckblatt (H: 2,6 cm) bis 229 cm.

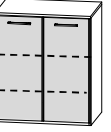
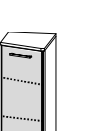
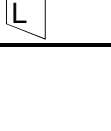
Gleiche Korputiefe wie beim Schrank (das Abdeckblatt steht 0,5 cm über)

**Tiefe ohne Griff**

Im Lieferumfang enthalten: 2 Böden, 1 Kleiderstange je Türelement, Schübe inkl. Softclose mit Selbsteinzug. Korpus Innen wie Zubehör	Beschreibung	B	H	Tiefe ohne Griff		PG 1	PG 2
				60,0	42,2		
				Best.-Nr.	Best.-Nr.		
	Grundelement, 45 cm						
	Tür links	46,4	116,0	<b>61008</b>	<b>61007</b>		
	Tür rechts	46,4	116,0	<b>61308</b>	<b>61307</b>		
	Anbauelement, 45 cm						
	Grundelement (Vertiko), 45 cm						
	Linkstür, 1 Schub	46,4	116,0	<b>62118</b>	<b>62117</b>		
	Rechtstür, 1 Schub	46,4	116,0	<b>62218</b>	<b>62217</b>		
	Anbauelement (Vertiko), 45 cm						
	Grundelement, 45 cm						
	5 Schubkästen			<b>65008</b>	<b>65007</b>		
	Anbauelement, 45 cm	44,5	116,0	<b>65208</b>	<b>65207</b>		
	5 Schubkästen						
	Grundelement (Vertiko), 90 cm	91,0	116,0	<b>63008</b>	<b>63007</b>		
	1 Schub, 2 Türen						
	Anbauelement (Vertiko), 90 cm	89,1	116,0	<b>63208</b>	<b>63207</b>		
	1 Schub, 2 Türen						
	Grundelement, 90 cm	91,0	116,0	<b>60008</b>	<b>60007</b>		
	5 Schubkästen						
	Anbauelement, 90 cm	89,1	116,0	<b>60208</b>	<b>60207</b>		
	5 Schubkästen						
	Grundelement, 90 cm	91,0	116,0	<b>62008</b>	<b>62007</b>		
	2 Türen						
	Anbauelement, 90 cm	89,1	116,0	<b>62208</b>	<b>62207</b>		
	2 Türen						
	Grundelement abgeschrägt						
	Tür links	43,5	116,0	<b>61608</b>	-		
	Tür rechts	43,5	116,0	<b>61708</b>	-		
	Anbauelement abgeschrägt						
	Tür links	41,6	116,0	<b>61628</b>	-		
	Tür rechts	41,6	116,0	<b>61728</b>	-		